

**CB PROFIL**®

*... profesionálne riešenie opláštenia budov*

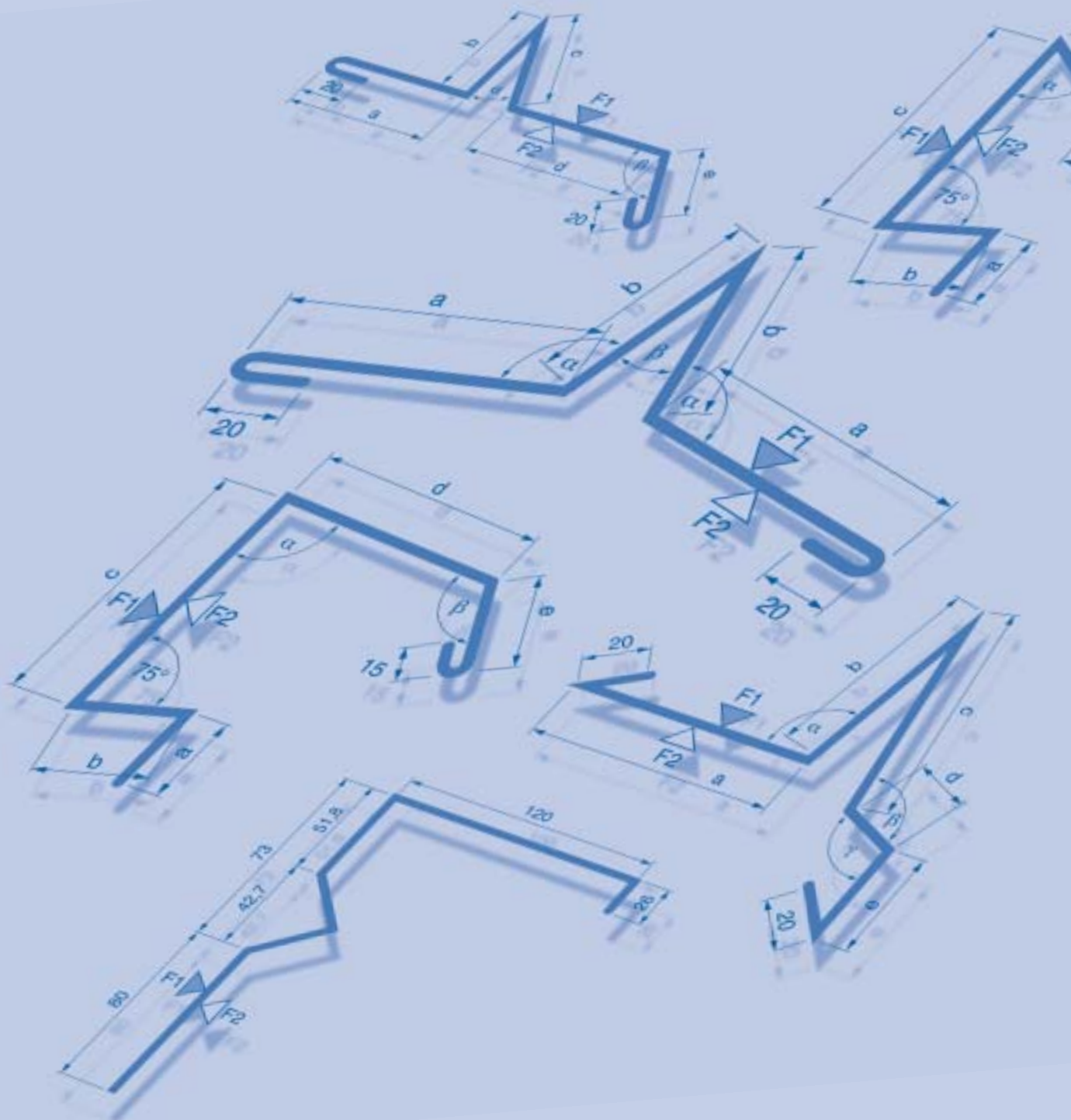

**TRAPÉZOVÉ PLECHY • SENDVIČOVÉ PANELE  
LEMOVACIE A VÝSTUŽNÉ PROFILY**

SEPTEMBER  
2007

**HRANENÉ PROFILY**

V objednávkových formulároch hranených profilov sa nachádza výber najpoužívanejších typov. Vyrábame na objednávku aj ostatné typy a tvary lemovacích prvkov, dištancií a výstužných profilov, vrátane atypických, podľa požiadaviek zákazníka.

**Maximálna dĺžka hraneného profilu je:**

- ❖ 6.500 mm  
(väčšiu dĺžku je možné dodať podľa dohody)

**Maximálna hrúbka hraneného profilu je:**

- ❖ 4,00 mm

**Materiálu:**

- ❖ Oceľový plech čierny
- ❖ Oceľový plech pozinkovaný
- ❖ Oceľový plech pozinkovaný s farebnou povrchovou úpravou
- ❖ Hliníkový plech prírodný
- ❖ Hliníkový plech s farebnou povrchovou úpravou
- ❖ Nerezový plech do hrúbky 1,50 mm

Na výrobu lemovacích profilov sa štandardne používa oceľový pozinkovaný lakovaný plech v kvalite ocele S 320. Šírka zvitkov pre výrobu je 1,250 mm. Pohľadová strana s farebnou povrchovou úpravou je chránená ochranou fóliou proti poškodeniu pri transporte a montáži.

- Štandardné odtiene:**
- ❖ RAL 9010/OL – 0,75; 0,63
  - ❖ RAL 9007/OL – 0,75
  - ❖ RAL 9006/OL – 0,75; 0,63
  - ❖ RAL 9002/OL – 1,00; 0,88; 0,75; 0,63; 0,50
  - ❖ RAL 9002/9002 – 0,75 (obojsstranný nástrek 25 my/25 my)
  - ❖ RAL 8012/OL – 0,75
  - ❖ RAL 7035/OL – 0,75
  - ❖ RAL 6011/OL – 0,75
  - ❖ RAL 5010/OL – 0,75
  - ❖ RAL 3000/OL – 0,75
  - ❖ RAL 1015/OL – 0,75
- (Ostatné odtiene a hrúbky je možné dodať podľa dohody.)

**Výroba v Českých Budějoviach je do 3 pracovných dní pokiaľ je materiál na sklade.**

**V „Montážnych pokynoch CB PROFIL“**

sú uvedené pokyny pre objednanie, príjemku, skladovanie a montovanie materiálu CB PROFIL Slovensko s.r.o.

**Príklad označenia strán hraneného profilu s povrchovou úpravou.**

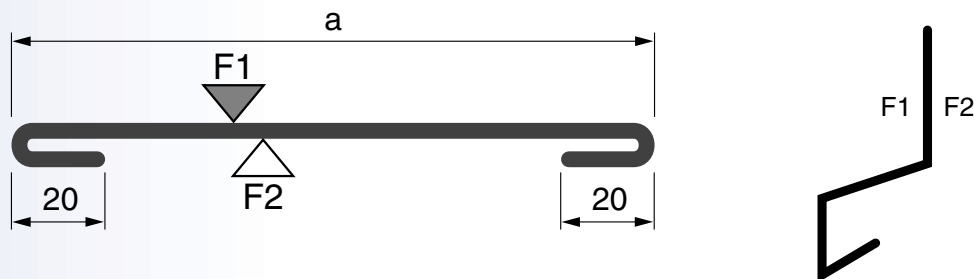

**F1** pohľadová strana s farebnou povrchovou úpravou podľa odtieňu RAL s ochrannou fóliou

**F2** rubová strana s ochranným lakom (skratka OL)

## ZOZNAM FORMULÁROV PRE HRANENÉ PROFILY

označenie profilu	názov profilu	<b>LEMOVACIE PROFILY</b>	označenie profilu	názov profilu	<b>LEMOVACIE PROFILY</b>
<b>CB 001</b>	zakončenie atiky - typ A		<b>CB 026</b>	ostenie dverí a okien - typ C	
<b>CB 002</b>	zakončenie atiky - typ B		<b>CB 027</b>	okap soklový, dvier a okien	
<b>CB 003</b>	zakončenie pultovej strechy		<b>CB 028</b>	parapet okien	
<b>CB 004</b>	okrajový strešný profil - typ A		<b>CB 029</b>	krycia lišta - typ A	
<b>CB 005</b>	okrajový strešný profil - typ B		<b>CB 030</b>	krycia lišta - typ B	
<b>CB 006</b>	ukončenie steny - pultová strecha		<b>CB 031</b>	krycia lišta - typ C	
<b>CB 007</b>	ukončenie strechy		<b>CB 032</b>	dištančná lišta	
<b>CB 008</b>	hrebenáč vnútorný		<b>CB 033</b>	lemovanie svetlíkov	
<b>CB 009</b>	hrebenáč vonkajší - typ A				
<b>CB 010</b>	hrebenáč vonkajší - typ B		označenie profilu	názov profilu	<b>VÝSTUŽNÉ PROFILY</b>
<b>CB 011</b>	hrebenáč zavetrovací - typ A		<b>CB 101</b>	Z-profil	
<b>CB 012</b>	hrebenáč zavetrovací - typ B		<b>CB 102</b>	Z-profil s vystužením	
<b>CB 013</b>	vetracia nadstavba		<b>CB 103</b>	L-profil	
<b>CB 014</b>	podhľad		<b>CB 104</b>	U-profil	
<b>CB 015</b>	podhľad okapu		<b>CB 105</b>	C-profil	
<b>CB 016</b>	lemovanie pri žľabe		<b>CB 106</b>	C-profil lomený	
<b>CB 017</b>	snehová zábrana - typ A		<b>CB 107</b>	J-profil	
<b>CB 018</b>	snehová zábrana - typ B		<b>CB 108</b>	OMEGA-profil	
<b>CB 019</b>	spojenie striech		<b>CB 109</b>	výstuha do vlny trapézového plechu - typ A	
<b>CB 020</b>	vnútorný roh		<b>CB 110</b>	výstuha do vlny trapézového plechu - typ B	
<b>CB 021</b>	vonkajší roh - typ A		<b>CB 111</b>	výstuha do vlny trapézového plechu - typ C	
<b>CB 022</b>	vonkajší roh - typ B		<b>CB 112</b>	výstuha do vlny trapézového plechu - typ D	
<b>CB 023</b>	tupý roh		<b>CB 113</b>	vystužovací profil kazety	
<b>CB 024</b>	ostenie dverí a okien - typ A		označenie profilu	názov profilu	
<b>CB 025</b>	ostenie dverí a okien - typ B		<b>CB</b>	prázdny formulár	
			<b>CB</b>	prázdny formulár	

# OBJEDNÁVKOVÝ FORMULÁR PRE HRANENÉ PROFILY

<b>KUPUJÚCI:</b>		strana /
Zákazník		
Kontaktná osoba		
Telefón • Fax • E-mail		
Akcia		
Číslo objednávky		
Dátum objednania		
Dátum požadovaného dodania		
Spôsob dopravy		
Zákazku spracováva		

<b>KUPUJÚCI POVERUJE K PREVZATIU TOVARU:</b>	
Meno:	
Telefón:	
Adresa vykládky:	
Meno a podpis:	

označenie profilu

názov profilu

<b>CB 001</b>	<b>zakončenie atiky - typ A</b>
---------------	---------------------------------

a [mm]	b [mm]	c [mm]	rozvinutá šírka [mm]	uhol $\alpha$	uhol $\beta$	odtieň RAL F1	odtieň RAL F2	počet ohybov			hrúbka plechu [mm]

číslo pozície	ks	dĺžka [mm]
celkom [bm]		

 vnútorný rozmer

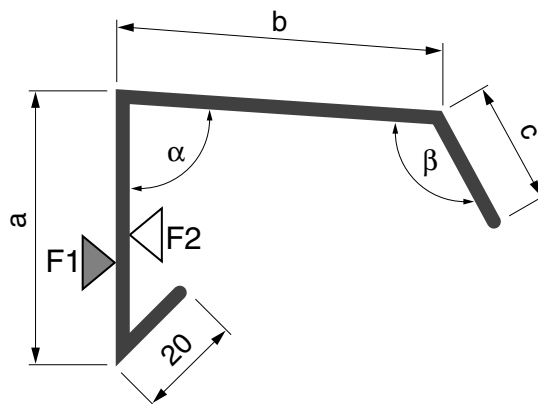
 vonkajší rozmer

# OBJEDNÁVKOVÝ FORMULÁR PRE HRANENÉ PROFILY

<b>KUPUJÚCI:</b>		strana /
Zákazník		
Kontaktná osoba		
Telefón • Fax • E-mail		
Akcia		
Číslo objednávky		
Dátum objednania		
Dátum požadovaného dodania		
Spôsob dopravy		
Zákazku spracováva		

<b>KUPUJÚCI POVERUJE K PREVZATIU TOVARU:</b>	
Meno:	
Telefón:	
Adresa vykládky:	
Meno a podpis:	

označenie profilu

názov profilu

<b>CB 002</b>	<b>zakončenie atiky - typ B</b>
---------------	---------------------------------

a [mm]	b [mm]	c [mm]	d [mm]	e [mm]	rozvinutá šírka [mm]	uhol $\alpha$	uhol $\beta$	odtieň RAL F1	odtieň RAL F2	počet ohybov	hrúbka plechu [mm]

číslo pozície	ks	dĺžka [mm]
celkom [bm]		

 vnútorný rozmer

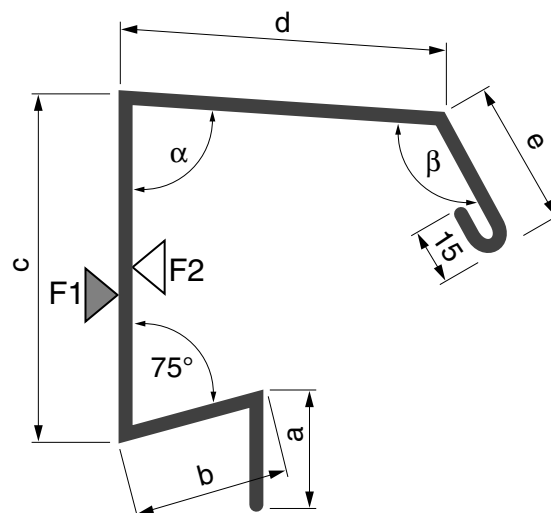
 vonkajší rozmer

# OBJEDNÁVKOVÝ FORMULÁR PRE HRANENÉ PROFILY

<b>KUPUJÚCI:</b>		strana /
Zákazník		
Kontaktná osoba		
Telefón • Fax • E-mail		
Akcia		
Číslo objednávky		
Dátum objednania		
Dátum požadovaného dodania		
Spôsob dopravy		
Zákazku spracováva		

<b>KUPUJÚCI POVERUJE K PREVZATIU TOVARU:</b>	
Meno:	
Telefón:	
Adresa vykládky:	
Meno a podpis:	

označenie profilu

názov profilu

<b>CB 003</b>	<b>zakončenie pultovej strechy</b>
---------------	------------------------------------

a [mm]	b [mm]	c [mm]	d [mm]	e [mm]	rozvinutá šírka [mm]	uhol $\alpha$	odtieň RAL F1	odtieň RAL F2	počet ohybov	hrúbka plechu [mm]

číslo pozície	ks	dĺžka [mm]
celkom [bm]		

 vnútorný rozmer

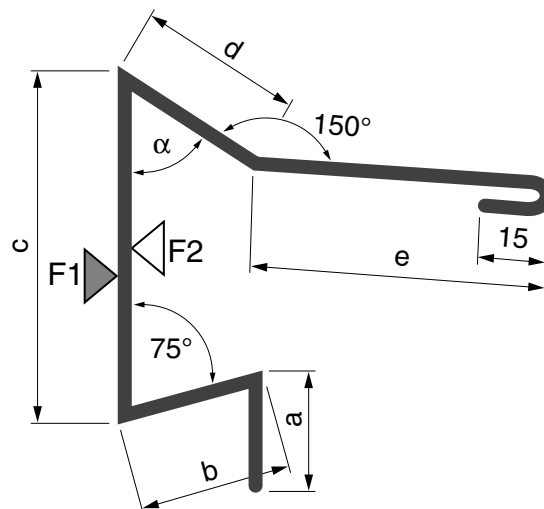
 vonkajší rozmer

# OBJEDNÁVKOVÝ FORMULÁR PRE HRANENÉ PROFILY

<b>KUPUJÚCI:</b>		strana /
Zákazník		
Kontaktná osoba		
Telefón • Fax • E-mail		
Akcia		
Číslo objednávky		
Dátum objednania		
Dátum požadovaného dodania		
Spôsob dopravy		
Zákazku spracováva		

<b>KUPUJÚCI POVERUJE K PREVZATIU TOVARU:</b>	
Meno:	
Telefón:	
Adresa vykládky:	
Meno a podpis:	

označenie profilu

názov profilu

<b>CB 004</b>	<b>okrajový strešný profil - typ A</b>
---------------	--

a [mm]	b [mm]	c [mm]	d [mm]	rozvinutá šírka [mm]	odtieň RAL F1	odtieň RAL F2	počet ohybov				hrúbka plechu [mm]

číslo pozície	ks	dĺžka [mm]
celkom [bm]		

 vnútorný rozmer

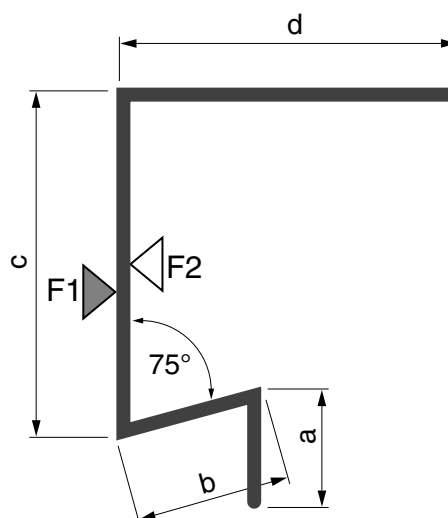
 vonkajší rozmer

# OBJEDNÁVKOVÝ FORMULÁR PRE HRANENÉ PROFILY

KUPUJÚCI:		strana /
Zákazník		/
Kontaktná osoba		
Telefón • Fax • E-mail		
Akcia		
Číslo objednávky		
Dátum objednania		
Dátum požadovaného dodania		
Spôsob dopravy		
Zákazku spracováva		

KUPUJÚCI POVERUJE K PREVZATIU TOVARU:	
Meno:	
Telefón:	
Adresa vykládky:	
Meno a podpis:	

označenie profilu

názov profilu

<b>CB 005</b>	<b>okrajový strešný profil - typ B</b>
---------------	--

a [mm]	b [mm]	c [mm]	d [mm]	e [mm]	rozvinutá šírka [mm]	uhol $\alpha$	odtieň RAL F1	odtieň RAL F2	počet ohybov	hrúbka plechu [mm]

číslo pozície	ks	dĺžka [mm]
celkom [bm]		

 vnútorný rozmer

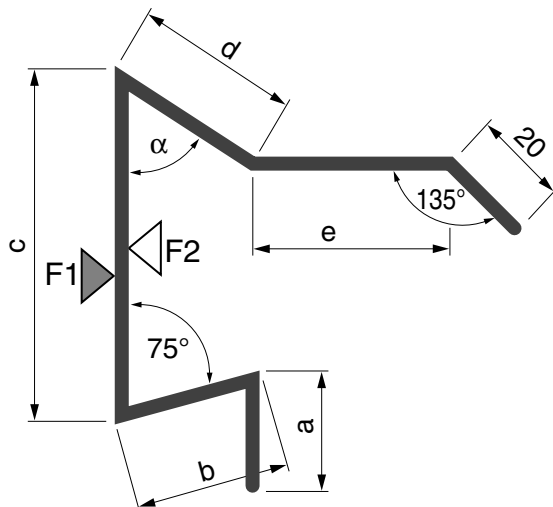
 vonkajší rozmer

# OBJEDNÁVKOVÝ FORMULÁR PRE HRANENÉ PROFILY

<b>KUPUJÚCI:</b>		strana /
Zákazník		
Kontaktná osoba		
Telefón • Fax • E-mail		
Akcia		
Číslo objednávky		
Dátum objednania		
Dátum požadovaného dodania		
Spôsob dopravy		
Zákazku spracováva		

<b>KUPUJÚCI POVERUJE K PREVZATIU TOVARU:</b>	
Meno:	
Telefón:	
Adresa vykládky:	
Meno a podpis:	

označenie profilu

názov profilu

<b>CB 006</b>	<b>ukončenie steny - pultová strecha</b>
---------------	--

a [mm]	b [mm]	rozvinutá šírka [mm]	uhol $\alpha$	odtieň RAL F1	odtieň RAL F2	počet ohybov					hrúbka plechu [mm]

číslo pozície	ks	dĺžka [mm]
celkom [bm]		

 vnútorný rozmer

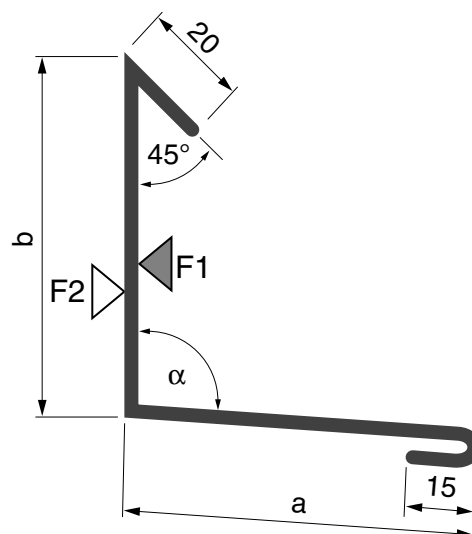
 vonkajší rozmer

# OBJEDNÁVKOVÝ FORMULÁR PRE HRANENÉ PROFILY

<b>KUPUJÚCI:</b>		strana /
Zákazník		
Kontaktná osoba		
Telefón • Fax • E-mail		
Akcia		
Číslo objednávky		
Dátum objednania		
Dátum požadovaného dodania		
Spôsob dopravy		
Zákazku spracováva		

<b>KUPUJÚCI POVERUJE K PREVZATIU TOVARU:</b>	
Meno:	
Telefón:	
Adresa vykládky:	
Meno a podpis:	

označenie profilu

názov profilu

<b>CB 007</b>	<b>ukončenie strechy</b>
---------------	--------------------------

a [mm]	b [mm]	c [mm]	d [mm]	e [mm]	rozvinutá šírka [mm]	uhol $\alpha$	uhol $\beta$	odtieň RAL F1	odtieň RAL F2	počet ohybov	hrúbka plechu [mm]

číslo pozície	ks	dĺžka [mm]
celkom [bm]		

 vnútorný rozmer

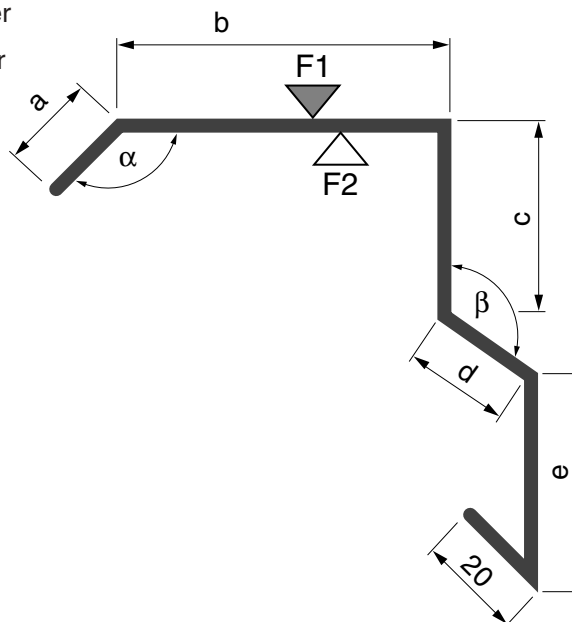
 vonkajší rozmer

# OBJEDNÁVKOVÝ FORMULÁR PRE HRANENÉ PROFILY

<b>KUPUJÚCI:</b>		strana /
Zákazník		
Kontaktná osoba		
Telefón • Fax • E-mail		
Akcia		
Číslo objednávky		
Dátum objednania		
Dátum požadovaného dodania		
Spôsob dopravy		
Zákazku spracováva		

<b>KUPUJÚCI POVERUJE K PREVZATIU TOVARU:</b>	
Meno:	
Telefón:	
Adresa vykládky:	
Meno a podpis:	

označenie profilu

názov profilu

<b>CB 008</b>	<b>hrebenáč vnútorný</b>
---------------	--------------------------

a [mm]	rozvinutá šírka [mm]	uhol $\alpha$	odtieň RAL F1	odtieň RAL F2	počet ohybov					hrúbka plechu [mm]

číslo pozície	ks	dĺžka [mm]
celkom [bm]		

 vnútorný rozmer

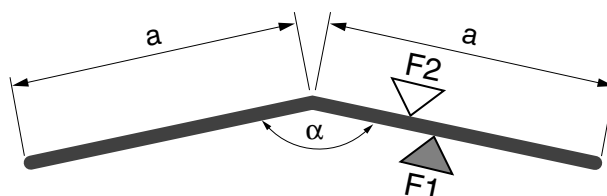
 vonkajší rozmer

# OBJEDNÁVKOVÝ FORMULÁR PRE HRANENÉ PROFILY

<b>KUPUJÚCI:</b>		strana /
Zákazník		
Kontaktná osoba		
Telefón • Fax • E-mail		
Akcia		
Číslo objednávky		
Dátum objednania		
Dátum požadovaného dodania		
Spôsob dopravy		
Zákazku spracováva		

<b>KUPUJÚCI POVERUJE K PREVZATIU TOVARU:</b>	
Meno:	
Telefón:	
Adresa vykládky:	
Meno a podpis:	

označenie profilu

názov profilu

<b>CB 009</b>	<b>hrebenáč vonkajší - typ A</b>
---------------	----------------------------------

a [mm]	b [mm]	c [mm]	rozvinutá šírka [mm]	uhol $\alpha$	odtieň RAL F1	odtieň RAL F2	počet ohybov				hrúbka plechu [mm]

číslo pozície	ks	dĺžka [mm]
celkom [bm]		

 vnútorný rozmer

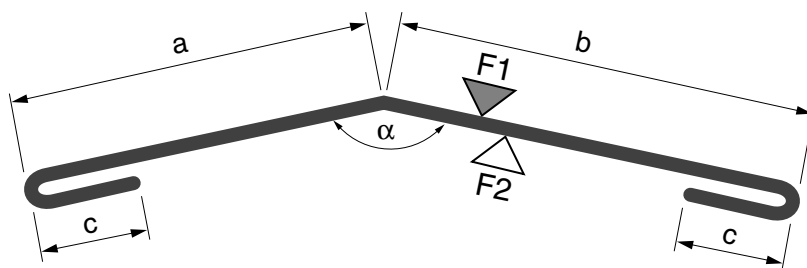
 vonkajší rozmer

# OBJEDNÁVKOVÝ FORMULÁR PRE HRANENÉ PROFILY

<b>KUPUJÚCI:</b>		strana /
Zákazník		
Kontaktná osoba		
Telefón • Fax • E-mail		
Akcia		
Číslo objednávky		
Dátum objednania		
Dátum požadovaného dodania		
Spôsob dopravy		
Zákazku spracováva		

<b>KUPUJÚCI POVERUJE K PREVZATIU TOVARU:</b>	
Meno:	
Telefón:	
Adresa vykládky:	
Meno a podpis:	

označenie profilu

názov profilu

<b>CB 010</b>	<b>hrebenáč vonkajší - typ B</b>
---------------	----------------------------------

a [mm]	b [mm]	c [mm]	rozvinutá šírka [mm]	uhol $\alpha$	uhol $\beta$	odtieň RAL F1	odtieň RAL F2	počet ohybov			hrúbka plechu [mm]

číslo pozície	ks	dĺžka [mm]
celkom [bm]		

- vnútorný rozmer  
 vonkajší rozmer

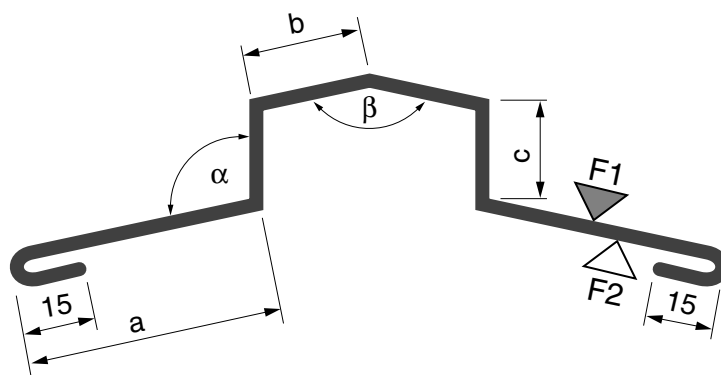

# OBJEDNÁVKOVÝ FORMULÁR PRE HRANENÉ PROFILY

KUPUJÚCI:		strana /
Zákazník		/
Kontaktná osoba		
Telefón • Fax • E-mail		
Akcia		
Číslo objednávky		
Dátum objednania		
Dátum požadovaného dodania		
Spôsob dopravy		
Zákazku spracováva		

KUPUJÚCI POVERUJE K PREVZATIU TOVARU:	
Meno:	
Telefón:	
Adresa vykládky:	
Meno a podpis:	

označenie profilu

názov profilu

<b>CB 011</b>	<b>hrebenáč zavetrovací - typ A</b>
---------------	-------------------------------------

a [mm]	b [mm]	rozvinutá šírka [mm]	uhol $\alpha$	uhol $\beta$	odtieň RAL F1	odtieň RAL F2	počet ohybov				hrúbka plechu [mm]

číslo pozície	ks	dĺžka [mm]
celkom [bm]		

- vnútorný rozmer  
 vonkajší rozmer

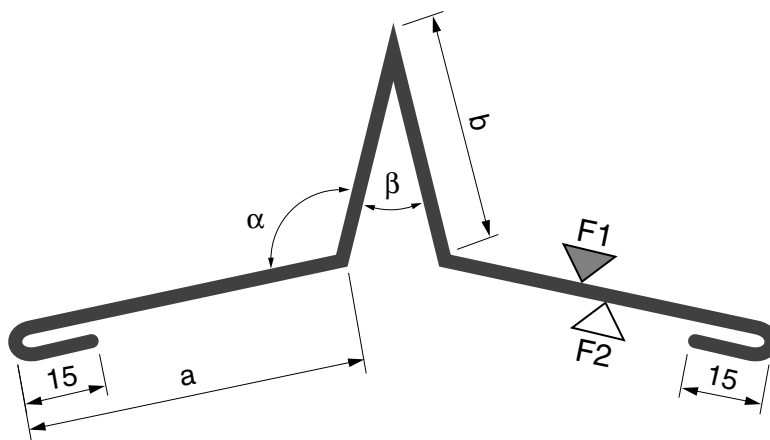

# OBJEDNÁVKOVÝ FORMULÁR PRE HRANENÉ PROFILY

<b>KUPUJÚCI:</b>		strana /
Zákazník		
Kontaktná osoba		
Telefón • Fax • E-mail		
Akcia		
Číslo objednávky		
Dátum objednania		
Dátum požadovaného dodania		
Spôsob dopravy		
Zákazku spracováva		

<b>KUPUJÚCI POVERUJE K PREVZATIU TOVARU:</b>	
Meno:	
Telefón:	
Adresa vykládky:	
Meno a podpis:	

označenie profilu

názov profilu

<b>CB 012</b>	<b>hrebenáč zavetrovací - typ B</b>
---------------	-------------------------------------

a [mm]	b [mm]	c [mm]	rozvinutá šírka [mm]	uhol $\alpha$	odtieň RAL F1	odtieň RAL F2	počet ohybov				hrúbka plechu [mm]

číslo pozície	ks	dĺžka [mm]
celkom [bm]		

- vnútorný rozmer  
 vonkajší rozmer

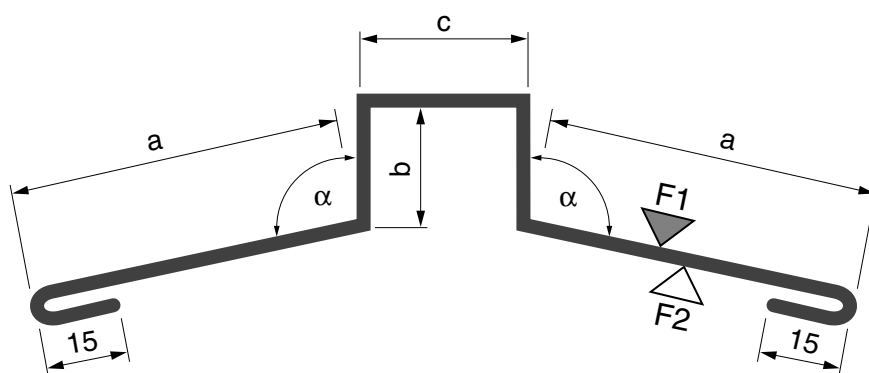

# OBJEDNÁVKOVÝ FORMULÁR PRE HRANENÉ PROFILY

KUPUJÚCI:		strana /
Zákazník		/
Kontaktná osoba		
Telefón • Fax • E-mail		
Akcia		
Číslo objednávky		
Dátum objednania		
Dátum požadovaného dodania		
Spôsob dopravy		
Zákazku spracováva		

KUPUJÚCI POVERUJE K PREVZATIU TOVARU:	
Meno:	
Telefón:	
Adresa vykládky:	
Meno a podpis:	

označenie profilu

názov profilu

<b>CB 013</b>	<b>vetracia nadstavba</b>
---------------	---------------------------

a [mm]	b [mm]	c [mm]	rozvinutá šírka [mm]	uhol $\alpha$	odtieň RAL F1	odtieň RAL F2	počet ohybov				hrúbka plechu [mm]

číslo pozície	ks	dĺžka [mm]
celkom [bm]		

 vnútorný rozmer

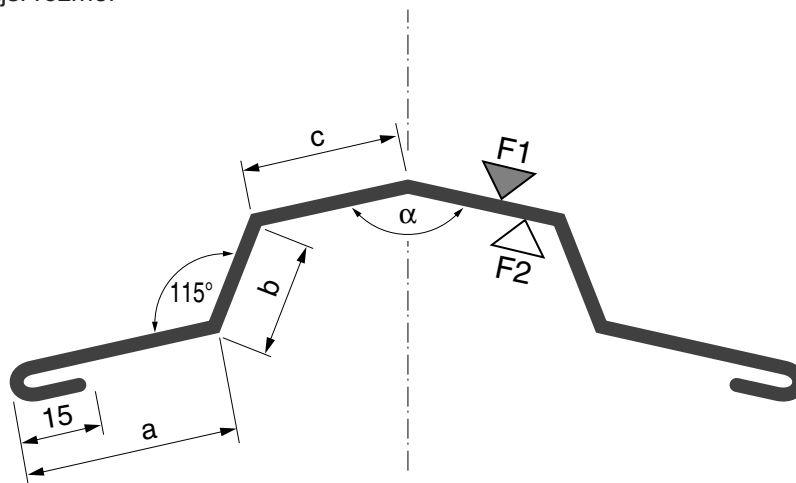
 vonkajší rozmer

# OBJEDNÁVKOVÝ FORMULÁR PRE HRANENÉ PROFILY

<b>KUPUJÚCI:</b>		strana /
Zákazník		
Kontaktná osoba		
Telefón • Fax • E-mail		
Akcia		
Číslo objednávky		
Dátum objednania		
Dátum požadovaného dodania		
Spôsob dopravy		
Zákazku spracováva		

<b>KUPUJÚCI POVERUJE K PREVZATIU TOVARU:</b>	
Meno:	
Telefón:	
Adresa vykládky:	
Meno a podpis:	

označenie profilu

názov profilu

<b>CB 014</b>	<b>podhl'ad</b>
---------------	-----------------

a [mm]	b [mm]	c [mm]	rozvinutá šírka [mm]	uhol $\alpha$	odtieň RAL F1	odtieň RAL F2	počet ohybov				hrúbka plechu [mm]

číslo pozície	ks	dĺžka [mm]
celkom [bm]		

 vnútorný rozmer

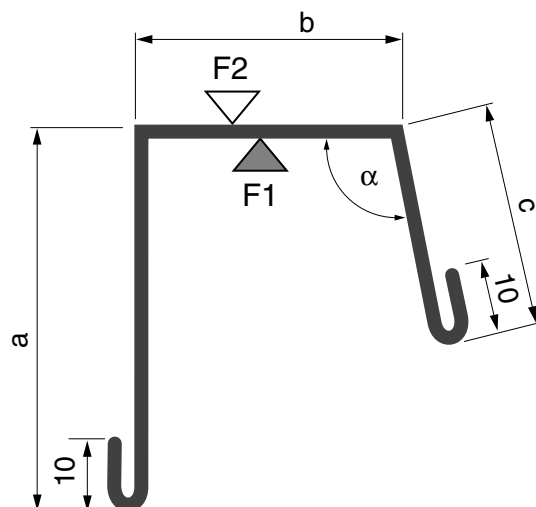
 vonkajší rozmer

# OBJEDNÁVKOVÝ FORMULÁR PRE HRANENÉ PROFILY

<b>KUPUJÚCI:</b>		strana /
Zákazník		
Kontaktná osoba		
Telefón • Fax • E-mail		
Akcia		
Číslo objednávky		
Dátum objednania		
Dátum požadovaného dodania		
Spôsob dopravy		
Zákazku spracováva		

<b>KUPUJÚCI POVERUJE K PREVZATIU TOVARU:</b>	
Meno:	
Telefón:	
Adresa vykládky:	
Meno a podpis:	

označenie profilu

názov profilu

<b>CB 015</b>	<b>podhl'ad okapu</b>
---------------	-----------------------

a [mm]	b [mm]	rozvinutá šírka [mm]	uhol $\alpha$	odtieň RAL F1	odtieň RAL F2	počet ohybov					hrúbka plechu [mm]

číslo pozície	ks	dĺžka [mm]
celkom [bm]		

- vnútorný rozmer  
 vonkajší rozmer

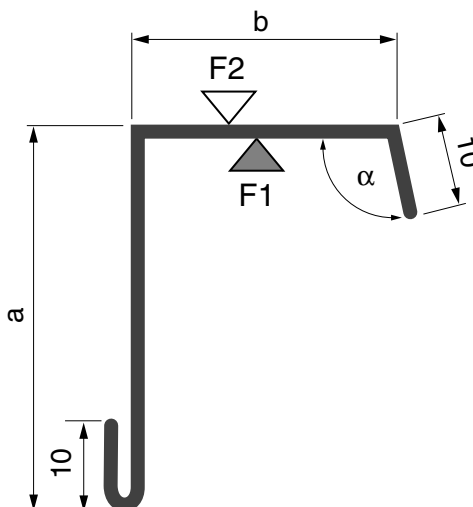

# OBJEDNÁVKOVÝ FORMULÁR PRE HRANENÉ PROFILY

<b>KUPUJÚCI:</b>		strana /
Zákazník		
Kontaktná osoba		
Telefón • Fax • E-mail		
Akcia		
Číslo objednávky		
Dátum objednania		
Dátum požadovaného dodania		
Spôsob dopravy		
Zákazku spracováva		

<b>KUPUJÚCI POVERUJE K PREVZATIU TOVARU:</b>	
Meno:	
Telefón:	
Adresa vykládky:	
Meno a podpis:	

označenie profilu

názov profilu

<b>CB 016</b>	<b>lemovanie pri žľabe</b>
---------------	----------------------------

a [mm]	b [mm]	rozvinutá šírka [mm]	uhol $\alpha$	odtieň RAL F1	odtieň RAL F2	počet ohybov					hrúbka plechu [mm]

číslo pozície	ks	dĺžka [mm]
celkom [bm]		

 vnútorný rozmer

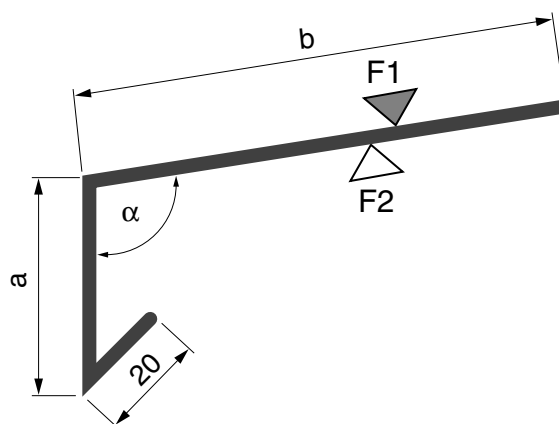
 vonkajší rozmer

# OBJEDNÁVKOVÝ FORMULÁR PRE HRANENÉ PROFILY

KUPUJÚCI:		strana /
Zákazník		/
Kontaktná osoba		
Telefón • Fax • E-mail		
Akcia		
Číslo objednávky		
Dátum objednania		
Dátum požadovaného dodania		
Spôsob dopravy		
Zákazku spracováva		

KUPUJÚCI POVERUJE K PREVZATIU TOVARU:	
Meno:	
Telefón:	
Adresa vykládky:	
Meno a podpis:	

označenie profilu

názov profilu

<b>CB 017</b>	<b>snehová zábrana - typ A</b>
---------------	--------------------------------

a [mm]	b [mm]	c [mm]	rozvinutá šírka [mm]	uhol $\alpha$	odtieň RAL F1	odtieň RAL F2	počet ohybov				hrúbka plechu [mm]

číslo pozície	ks	dĺžka [mm]
celkom [bm]		

 vnútorný rozmer

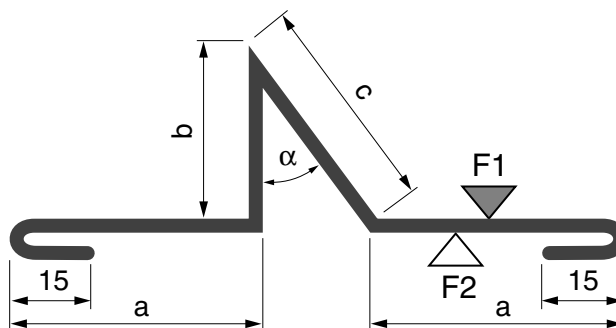
 vonkajší rozmer

# OBJEDNÁVKOVÝ FORMULÁR PRE HRANENÉ PROFILY

KUPUJÚCI:		strana /
Zákazník		/
Kontaktná osoba		
Telefón • Fax • E-mail		
Akcia		
Číslo objednávky		
Dátum objednania		
Dátum požadovaného dodania		
Spôsob dopravy		
Zákazku spracováva		

KUPUJÚCI POVERUJE K PREVZATIU TOVARU:	
Meno:	
Telefón:	
Adresa vykládky:	
Meno a podpis:	

označenie profilu

názov profilu

<b>CB 018</b>	<b>snehová zábrana - typ B</b>
---------------	--------------------------------

a [mm]	b [mm]	c [mm]	d [mm]	e [mm]	rozvinutá šírka [mm]	uhol $\alpha$	uhol $\beta$	odtieň RAL F1	odtieň RAL F2	počet ohybov	hrúbka plechu [mm]

číslo pozície	ks	dĺžka [mm]
celkom [bm]		

- vnútorný rozmer  
 vonkajší rozmer

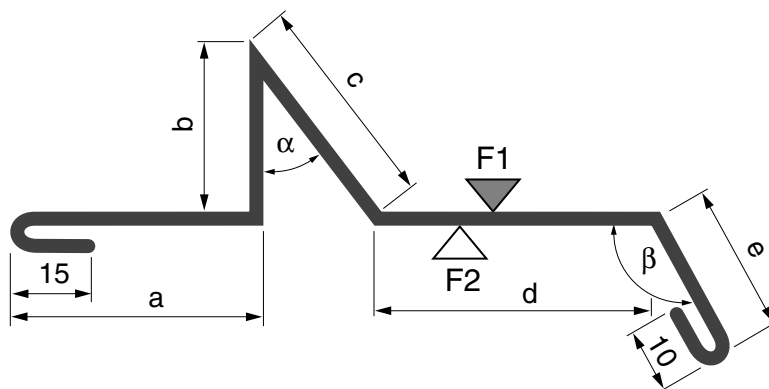

# OBJEDNÁVKOVÝ FORMULÁR PRE HRANENÉ PROFILY

KUPUJÚCI:		strana /
Zákazník		/
Kontaktná osoba		
Telefón • Fax • E-mail		
Akcia		
Číslo objednávky		
Dátum objednania		
Dátum požadovaného dodania		
Spôsob dopravy		
Zákazku spracováva		

KUPUJÚCI POVERUJE K PREVZATIU TOVARU:	
Meno:	
Telefón:	
Adresa vykládky:	
Meno a podpis:	

označenie profilu

názov profilu

<b>CB 019</b>	<b>spojenie striech</b>
---------------	-------------------------

a [mm]	b [mm]	rozvinutá šírka [mm]	uhol $\alpha$	uhol $\beta$	odtieň RAL F1	odtieň RAL F2	počet ohybov				hrúbka plechu [mm]

číslo pozície	ks	dĺžka [mm]
celkom [bm]		

 vnútorný rozmer

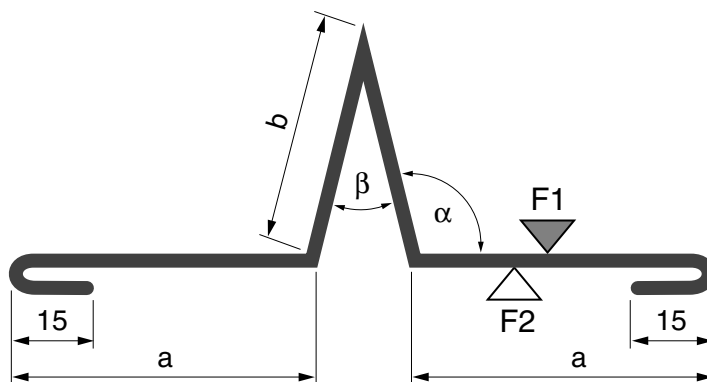
 vonkajší rozmer

# OBJEDNÁVKOVÝ FORMULÁR PRE HRANENÉ PROFILY

<b>KUPUJÚCI:</b>		strana /
Zákazník		
Kontaktná osoba		
Telefón • Fax • E-mail		
Akcia		
Číslo objednávky		
Dátum objednania		
Dátum požadovaného dodania		
Spôsob dopravy		
Zákazku spracováva		

<b>KUPUJÚCI POVERUJE K PREVZATIU TOVARU:</b>	
Meno:	
Telefón:	
Adresa vykládky:	
Meno a podpis:	

označenie profilu

názov profilu

<b>CB 020</b>	<b>vnútorný roh</b>
---------------	---------------------

a [mm]	b [mm]	rozvinutá šírka [mm]	uhol $\alpha$	odtieň RAL F1	odtieň RAL F2	počet ohybov					hrúbka plechu [mm]

číslo pozície	ks	dĺžka [mm]
celkom [bm]		

 vnútorný rozmer

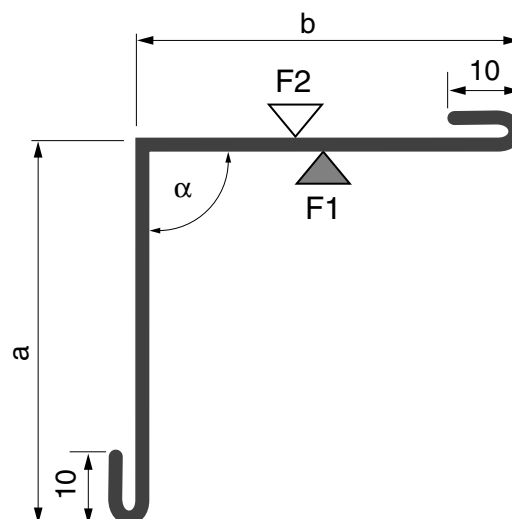
 vonkajší rozmer

# OBJEDNÁVKOVÝ FORMULÁR PRE HRANENÉ PROFILY

<b>KUPUJÚCI:</b>		strana /
Zákazník		
Kontaktná osoba		
Telefón • Fax • E-mail		
Akcia		
Číslo objednávky		
Dátum objednania		
Dátum požadovaného dodania		
Spôsob dopravy		
Zákazku spracováva		

<b>KUPUJÚCI POVERUJE K PREVZATIU TOVARU:</b>	
Meno:	
Telefón:	
Adresa vykládky:	
Meno a podpis:	

označenie profilu

názov profilu

<b>CB 021</b>	<b>vonkajší roh - typ A</b>
---------------	-----------------------------

a [mm]	b [mm]	rozvinutá šírka [mm]	uhol $\alpha$	odtieň RAL F1	odtieň RAL F2	počet ohybov					hrúbka plechu [mm]

číslo pozície	ks	dĺžka [mm]
celkom [bm]		

 vnútorný rozmer

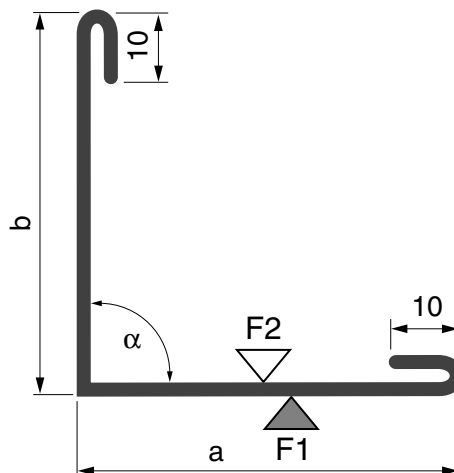
 vonkajší rozmer

# OBJEDNÁVKOVÝ FORMULÁR PRE HRANENÉ PROFILY

<b>KUPUJÚCI:</b>		strana /
Zákazník		
Kontaktná osoba		
Telefón • Fax • E-mail		
Akcia		
Číslo objednávky		
Dátum objednania		
Dátum požadovaného dodania		
Spôsob dopravy		
Zákazku spracováva		

<b>KUPUJÚCI POVERUJE K PREVZATIU TOVARU:</b>	
Meno:	
Telefón:	
Adresa vykládky:	
Meno a podpis:	

označenie profilu

názov profilu

<b>CB 022</b>	<b>vonkajší roh - typ B</b>
---------------	-----------------------------

a [mm]	b [mm]	c [mm]	rozvinutá šírka [mm]	odtieň RAL F1	odtieň RAL F2	počet ohybov					hrúbka plechu [mm]

číslo pozície	ks	dĺžka [mm]
celkom [bm]		

- vnútorný rozmer  
 vonkajší rozmer

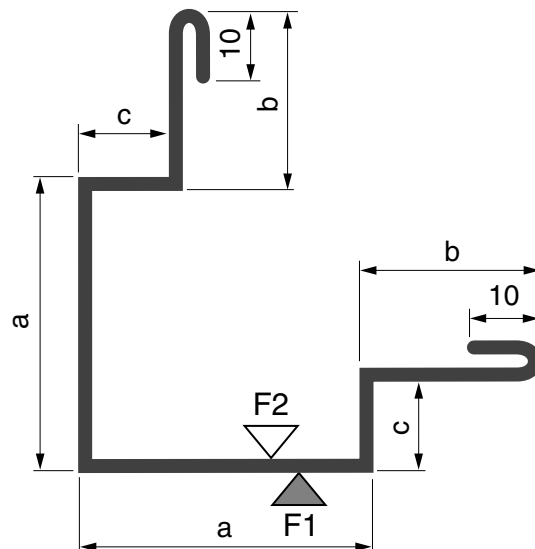

# OBJEDNÁVKOVÝ FORMULÁR PRE HRANENÉ PROFILY

KUPUJÚCI:		strana /
Zákazník		/
Kontaktná osoba		
Telefón • Fax • E-mail		
Akcia		
Číslo objednávky		
Dátum objednania		
Dátum požadovaného dodania		
Spôsob dopravy		
Zákazku spracováva		

KUPUJÚCI POVERUJE K PREVZATIU TOVARU:	
Meno:	
Telefón:	
Adresa vykládky:	
Meno a podpis:	

označenie profilu

názov profilu

<b>CB 023</b>	<b>tupý roh</b>
---------------	-----------------

a [mm]	b [mm]	rozvinutá šírka [mm]	uhol $\alpha$	odtieň RAL F1	odtieň RAL F2	počet ohybov					hrúbka plechu [mm]

číslo pozície	ks	dĺžka [mm]
celkom [bm]		

 vnútorný rozmer

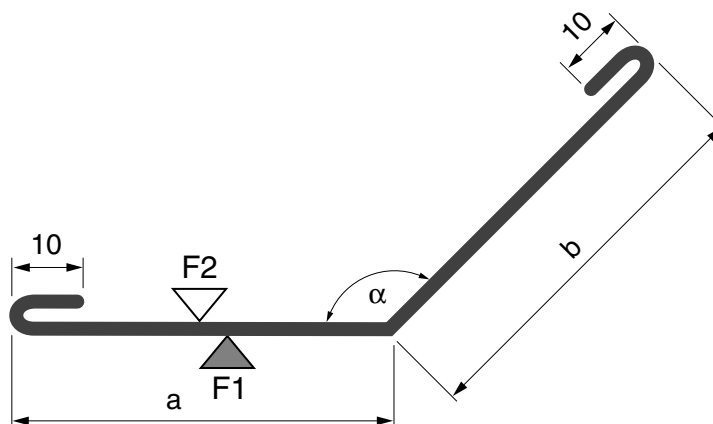
 vonkajší rozmer

# OBJEDNÁVKOVÝ FORMULÁR PRE HRANENÉ PROFILY

<b>KUPUJÚCI:</b>		strana /
Zákazník		
Kontaktná osoba		
Telefón • Fax • E-mail		
Akcia		
Číslo objednávky		
Dátum objednania		
Dátum požadovaného dodania		
Spôsob dopravy		
Zákazku spracováva		

<b>KUPUJÚCI POVERUJE K PREVZATIU TOVARU:</b>	
Meno:	
Telefón:	
Adresa vykládky:	
Meno a podpis:	

označenie profilu

názov profilu

<b>CB 024</b>	<b>ostenie dverí a okien - typ A</b>
---------------	--------------------------------------

a [mm]	b [mm]	rozvinutá šírka [mm]	odtieň RAL F1	odtieň RAL F2	počet ohybov						hrúbka plechu [mm]

číslo pozície	ks	dĺžka [mm]
celkom [bm]		

 vnútorný rozmer

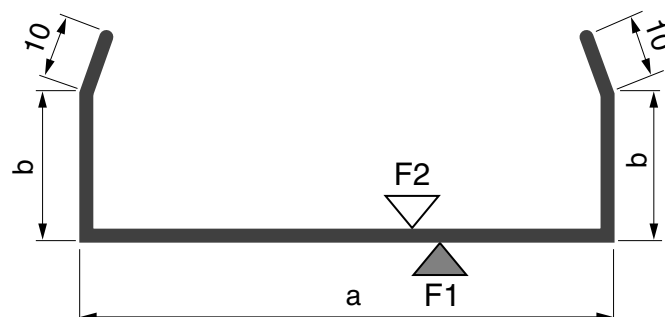
 vonkajší rozmer

# OBJEDNÁVKOVÝ FORMULÁR PRE HRANENÉ PROFILY

<b>KUPUJÚCI:</b>		strana /
Zákazník		
Kontaktná osoba		
Telefón • Fax • E-mail		
Akcia		
Číslo objednávky		
Dátum objednania		
Dátum požadovaného dodania		
Spôsob dopravy		
Zákazku spracováva		

<b>KUPUJÚCI POVERUJE K PREVZATIU TOVARU:</b>	
Meno:	
Telefón:	
Adresa vykládky:	
Meno a podpis:	

označenie profilu

názov profilu

<b>CB 025</b>	<b>ostenie dverí a okien - typ B</b>
---------------	--------------------------------------

a [mm]	b [mm]	rozvinutá šírka [mm]	uhol $\alpha$	uhol $\beta$	odtieň RAL F1	odtieň RAL F2	počet ohybov				hrúbka plechu [mm]

číslo pozície	ks	dĺžka [mm]
celkom [bm]		

 vnútorný rozmer

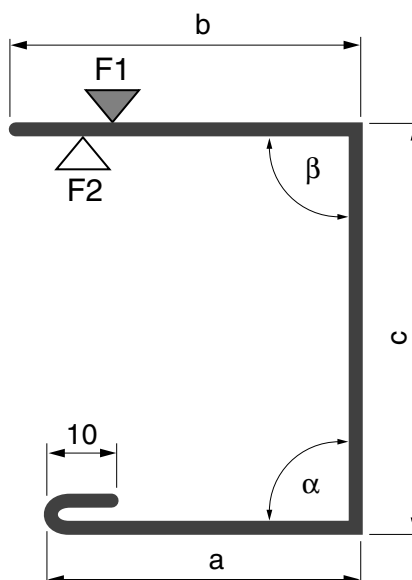
 vonkajší rozmer

# OBJEDNÁVKOVÝ FORMULÁR PRE HRANENÉ PROFILY

KUPUJÚCI:		strana /
Zákazník		/
Kontaktná osoba		
Telefón • Fax • E-mail		
Akcia		
Číslo objednávky		
Dátum objednania		
Dátum požadovaného dodania		
Spôsob dopravy		
Zákazku spracováva		

KUPUJÚCI POVERUJE K PREVZATIU TOVARU:	
Meno:	
Telefón:	
Adresa vykládky:	
Meno a podpis:	

označenie profilu

názov profilu

<b>CB 026</b>	<b>ostenie dverí a okien - typ C</b>
---------------	--------------------------------------

a [mm]	b [mm]	c [mm]	rozvinutá šírka [mm]	odtieň RAL F1	odtieň RAL F2	počet ohybov					hrúbka plechu [mm]

číslo pozície	ks	dĺžka [mm]
celkom [bm]		

 vnútorný rozmer

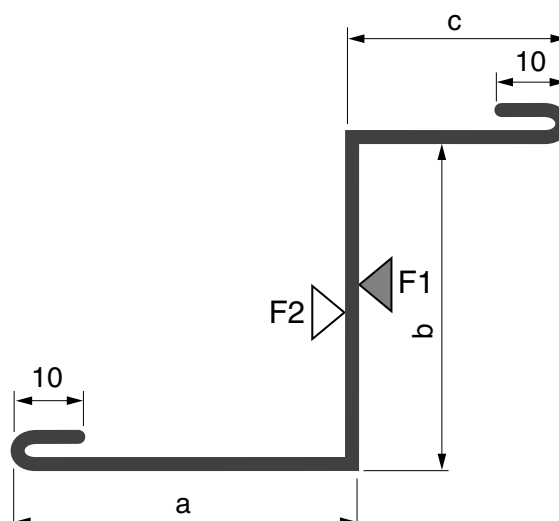
 vonkajší rozmer

# OBJEDNÁVKOVÝ FORMULÁR PRE HRANENÉ PROFILY

KUPUJÚCI:		strana /
Zákazník		/
Kontaktná osoba		
Telefón • Fax • E-mail		
Akcia		
Číslo objednávky		
Dátum objednania		
Dátum požadovaného dodania		
Spôsob dopravy		
Zákazku spracováva		

KUPUJÚCI POVERUJE K PREVZATIU TOVARU:	
Meno:	
Telefón:	
Adresa vykládky:	
Meno a podpis:	

označenie profilu

názov profilu

<b>CB 027</b>	<b>okap soklový, dvier a okien</b>
---------------	------------------------------------

a [mm]	b [mm]	c [mm]	rozvinutá šírka [mm]	uhol $\alpha$	odtieň RAL F1	odtieň RAL F2	počet ohybov				hrúbka plechu [mm]

číslo pozície	ks	dĺžka [mm]
celkom [bm]		

 vnútorný rozmer

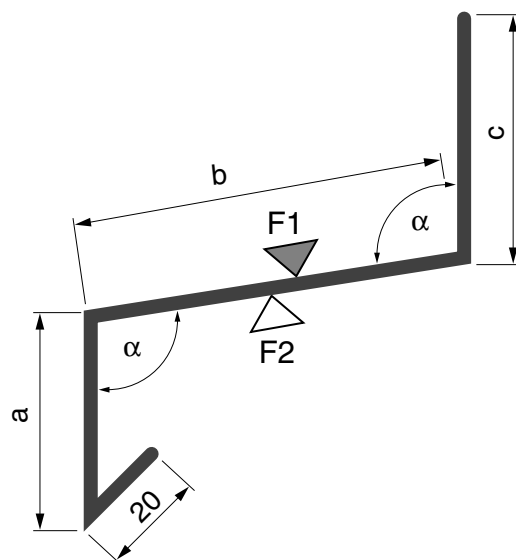
 vonkajší rozmer

# OBJEDNÁVKOVÝ FORMULÁR PRE HRANENÉ PROFILY

<b>KUPUJÚCI:</b>		strana /
Zákazník		
Kontaktná osoba		
Telefón • Fax • E-mail		
Akcia		
Číslo objednávky		
Dátum objednania		
Dátum požadovaného dodania		
Spôsob dopravy		
Zákazku spracováva		

<b>KUPUJÚCI POVERUJE K PREVZATIU TOVARU:</b>	
Meno:	
Telefón:	
Adresa vykládky:	
Meno a podpis:	

označenie profilu

názov profilu

<b>CB 028</b>	<b>parapet okna</b>
---------------	---------------------

a [mm]	b [mm]	c [mm]	rozvinutá šírka [mm]	uhol $\alpha$	uhol $\beta$	odtieň RAL F1	odtieň RAL F2	počet ohybov			hrúbka plechu [mm]

číslo pozície	ks	dĺžka [mm]
celkom [bm]		

 vnútorný rozmer

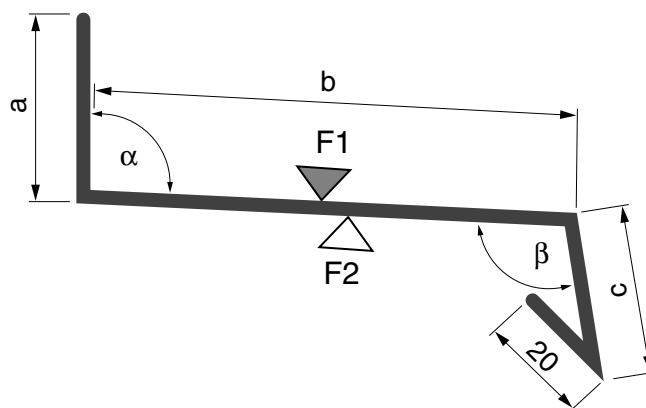
 vonkajší rozmer

# OBJEDNÁVKOVÝ FORMULÁR PRE HRANENÉ PROFILY

<b>KUPUJÚCI:</b>		strana /
Zákazník		
Kontaktná osoba		
Telefón • Fax • E-mail		
Akcia		
Číslo objednávky		
Dátum objednania		
Dátum požadovaného dodania		
Spôsob dopravy		
Zákazku spracováva		

<b>KUPUJÚCI POVERUJE K PREVZATIU TOVARU:</b>	
Meno:	
Telefón:	
Adresa vykládky:	
Meno a podpis:	

označenie profilu

názov profilu

<b>CB 029</b>	<b>krycia lišta - typ A</b>
---------------	-----------------------------

a [mm]	rozvinutá šírka [mm]	odtieň RAL F1	odtieň RAL F2	počet ohybov							hrúbka plechu [mm]

číslo pozície	ks	dĺžka [mm]
celkom [bm]		

 vnútorný rozmer

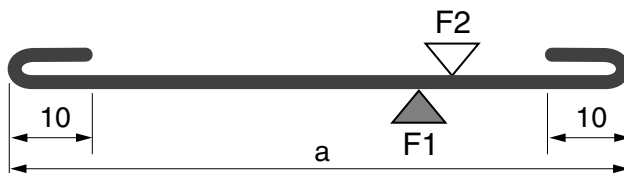
 vonkajší rozmer

# OBJEDNÁVKOVÝ FORMULÁR PRE HRANENÉ PROFILY

<b>KUPUJÚCI:</b>		strana /
Zákazník		
Kontaktná osoba		
Telefón • Fax • E-mail		
Akcia		
Číslo objednávky		
Dátum objednania		
Dátum požadovaného dodania		
Spôsob dopravy		
Zákazku spracováva		

<b>KUPUJÚCI POVERUJE K PREVZATIU TOVARU:</b>	
Meno:	
Telefón:	
Adresa vykládky:	
Meno a podpis:	

označenie profilu

názov profilu

<b>CB 030</b>	<b>krycia lišta - typ B</b>
---------------	-----------------------------

a [mm]	b [mm]	c [mm]	rozvinutá šírka [mm]	uhol $\alpha$	odtieň RAL F1	odtieň RAL F2	počet ohybov				hrúbka plechu [mm]

číslo pozície	ks	dĺžka [mm]
celkom [bm]		

 vnútorný rozmer

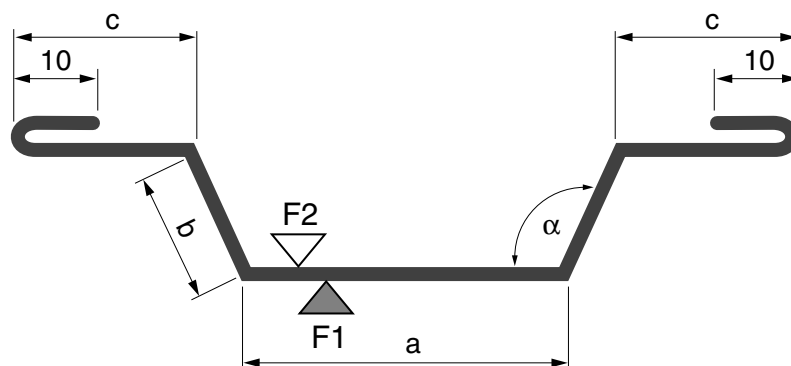
 vonkajší rozmer

# OBJEDNÁVKOVÝ FORMULÁR PRE HRANENÉ PROFILY

<b>KUPUJÚCI:</b>		strana /
Zákazník		
Kontaktná osoba		
Telefón • Fax • E-mail		
Akcia		
Číslo objednávky		
Dátum objednania		
Dátum požadovaného dodania		
Spôsob dopravy		
Zákazku spracováva		

<b>KUPUJÚCI POVERUJE K PREVZATIU TOVARU:</b>	
Meno:	
Telefón:	
Adresa vykládky:	
Meno a podpis:	

označenie profilu

názov profilu

<b>CB 031</b>	<b>krycia lišta - typ C</b>
---------------	-----------------------------

a [mm]	b [mm]	c [mm]	rozvinutá šírka [mm]	odtieň RAL F1	odtieň RAL F2	počet ohybov					hrúbka plechu [mm]

číslo pozície	ks	dĺžka [mm]
celkom [bm]		

 vnútorný rozmer

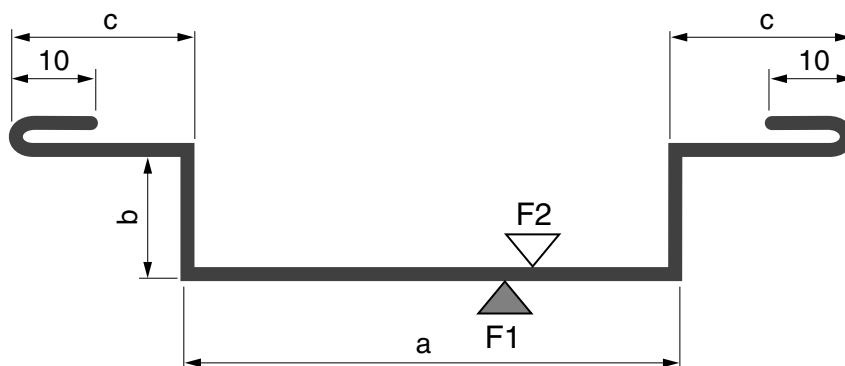
 vonkajší rozmer

# OBJEDNÁVKOVÝ FORMULÁR PRE HRANENÉ PROFILY

<b>KUPUJÚCI:</b>		strana /
Zákazník		
Kontaktná osoba		
Telefón • Fax • E-mail		
Akcia		
Číslo objednávky		
Dátum objednania		
Dátum požadovaného dodania		
Spôsob dopravy		
Zákazku spracováva		

<b>KUPUJÚCI POVERUJE K PREVZATIU TOVARU:</b>	
Meno:	
Telefón:	
Adresa vykládky:	
Meno a podpis:	

označenie profilu

názov profilu

<b>CB 032</b>	<b>dištančná lišta</b>
---------------	------------------------

a [mm]	b [mm]	c [mm]	rozvinutá šírka [mm]	odtieň RAL F1	odtieň RAL F2	počet ohybov					hrúbka plechu [mm]

číslo pozície	ks	dĺžka [mm]
celkom [bm]		

 vnútorný rozmer

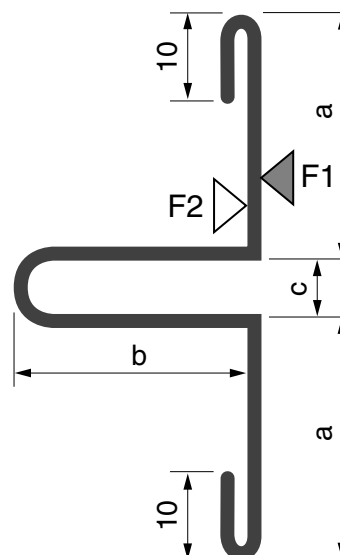
 vonkajší rozmer

# OBJEDNÁVKOVÝ FORMULÁR PRE HRANENÉ PROFILY

KUPUJÚCI:		strana /
Zákazník		/
Kontaktná osoba		
Telefón • Fax • E-mail		
Akcia		
Číslo objednávky		
Dátum objednania		
Dátum požadovaného dodania		
Spôsob dopravy		
Zákazku spracováva		

KUPUJÚCI POVERUJE K PREVZATIU TOVARU:	
Meno:	
Telefón:	
Adresa vykládky:	
Meno a podpis:	

označenie profilu

názov profilu

<b>CB 033</b>	<b>lemovanie svetlíkov</b>
---------------	----------------------------

a [mm]	b [mm]	c [mm]	d [mm]	rozvinutá šírka [mm]	uhol $\alpha$	odtieň RAL F1	odtieň RAL F2	počet ohybov			hrúbka plechu [mm]

číslo pozície	ks	dĺžka [mm]
celkom [bm]		

 vnútorný rozmer

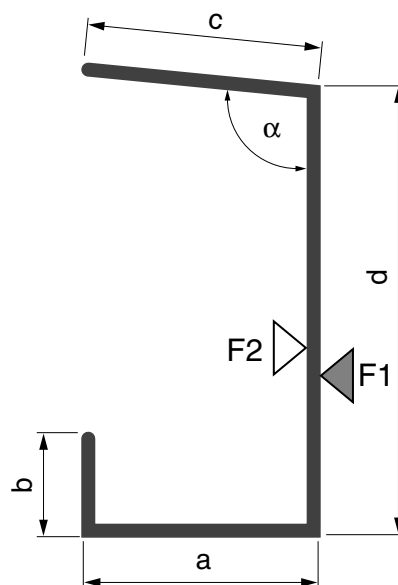
 vonkajší rozmer

# OBJEDNÁVKOVÝ FORMULÁR PRE HRANENÉ PROFILY

<b>KUPUJÚCI:</b>		strana /
Zákazník		
Kontaktná osoba		
Telefón • Fax • E-mail		
Akcia		
Číslo objednávky		
Dátum objednania		
Dátum požadovaného dodania		
Spôsob dopravy		
Zákazku spracováva		

<b>KUPUJÚCI POVERUJE K PREVZATIU TOVARU:</b>	
Meno:	
Telefón:	
Adresa vykládky:	
Meno a podpis:	

označenie profilu

názov profilu

<b>CB 101</b>	<b>Z-profil</b>
---------------	-----------------

a [mm]	b [mm]	h [mm]	rozvinutá šírka [mm]	odtieň RAL F1	odtieň RAL F2	počet ohybov					hrúbka plechu [mm]

číslo pozície	ks	dĺžka [mm]
celkom [bm]		

 vnútorný rozmer

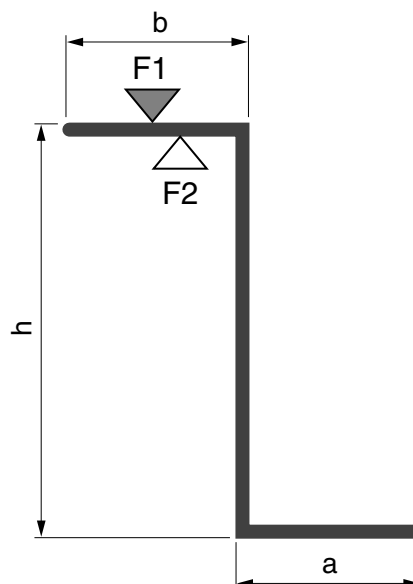
 vonkajší rozmer

# OBJEDNÁVKOVÝ FORMULÁR PRE HRANENÉ PROFILY

<b>KUPUJÚCI:</b>		strana /
Zákazník		
Kontaktná osoba		
Telefón • Fax • E-mail		
Akcia		
Číslo objednávky		
Dátum objednania		
Dátum požadovaného dodania		
Spôsob dopravy		
Zákazku spracováva		

<b>KUPUJÚCI POVERUJE K PREVZATIU TOVARU:</b>	
Meno:	
Telefón:	
Adresa vykládky:	
Meno a podpis:	

označenie profilu

názov profilu

<b>CB 102</b>	<b>Z-profil s vystužením</b>
---------------	------------------------------

a [mm]	b [mm]	c [mm]	h [mm]	rozvinutá šírka [mm]	uhol $\alpha$	uhol $\beta$	odtieň RAL F1	odtieň RAL F2	počet ohybov	hrúbka plechu [mm]

číslo pozície	ks	dĺžka [mm]
celkom [bm]		

 vnútorný rozmer

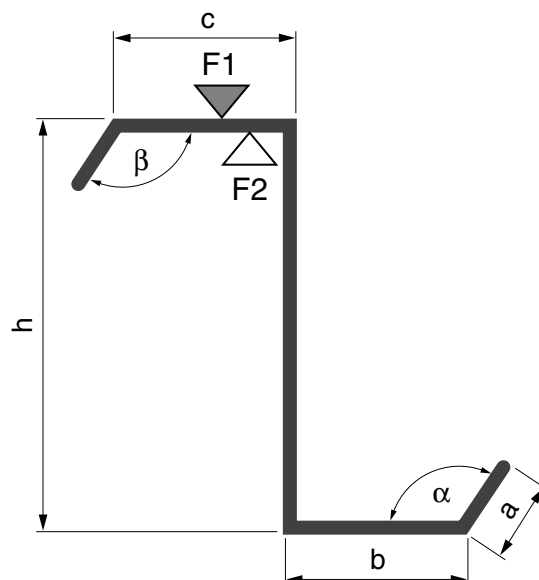
 vonkajší rozmer

# OBJEDNÁVKOVÝ FORMULÁR PRE HRANENÉ PROFILY

<b>KUPUJÚCI:</b>		strana /
Zákazník		
Kontaktná osoba		
Telefón • Fax • E-mail		
Akcia		
Číslo objednávky		
Dátum objednania		
Dátum požadovaného dodania		
Spôsob dopravy		
Zákazku spracováva		

<b>KUPUJÚCI POVERUJE K PREVZATIU TOVARU:</b>	
Meno:	
Telefón:	
Adresa vykládky:	
Meno a podpis:	

označenie profilu

názov profilu

<b>CB 103</b>	<b>L-profil</b>
---------------	-----------------

a [mm]	b [mm]	rozvinutá šírka [mm]	odtieň RAL F1	odtieň RAL F2	počet ohybov						hrúbka plechu [mm]

číslo pozície	ks	dĺžka [mm]
celkom [bm]		

 vnútorný rozmer

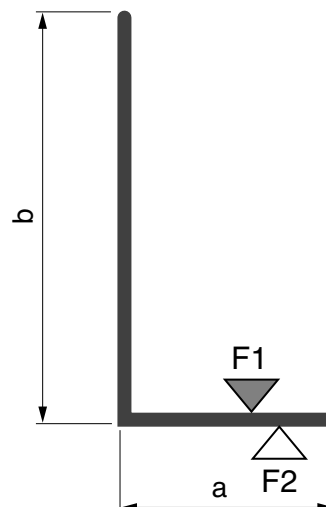
 vonkajší rozmer

# OBJEDNÁVKOVÝ FORMULÁR PRE HRANENÉ PROFILY

<b>KUPUJÚCI:</b>		strana /
Zákazník		
Kontaktná osoba		
Telefón • Fax • E-mail		
Akcia		
Číslo objednávky		
Dátum objednania		
Dátum požadovaného dodania		
Spôsob dopravy		
Zákazku spracováva		

<b>KUPUJÚCI POVERUJE K PREVZATIU TOVARU:</b>	
Meno:	
Telefón:	
Adresa vykládky:	
Meno a podpis:	

označenie profilu

názov profilu

<b>CB 104</b>	<b>U-profil</b>
---------------	-----------------

a [mm]	b [mm]	h [mm]	rozvinutá šírka [mm]	uhol $\alpha$	uhol $\beta$	odtieň RAL F1	odtieň RAL F2	počet ohybov			hrúbka plechu [mm]

číslo pozície	ks	dĺžka [mm]
celkom [bm]		

 vnútorný rozmer

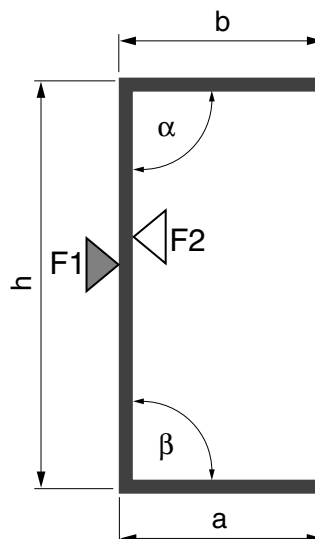
 vonkajší rozmer

# OBJEDNÁVKOVÝ FORMULÁR PRE HRANENÉ PROFILY

<b>KUPUJÚCI:</b>		strana /
Zákazník		
Kontaktná osoba		
Telefón • Fax • E-mail		
Akcia		
Číslo objednávky		
Dátum objednania		
Dátum požadovaného dodania		
Spôsob dopravy		
Zákazku spracováva		

<b>KUPUJÚCI POVERUJE K PREVZATIU TOVARU:</b>	
Meno:	
Telefón:	
Adresa vykládky:	
Meno a podpis:	

označenie profilu

názov profilu

<b>CB 105</b>	<b>C-profil</b>
---------------	-----------------

a [mm]	b [mm]	c [mm]	d [mm]	h [mm]	rozvinutá šírka [mm]	odtieň RAL F1	odtieň RAL F2	počet ohybov			hrúbka plechu [mm]

číslo pozície	ks	dĺžka [mm]
celkom [bm]		

 vnútorný rozmer

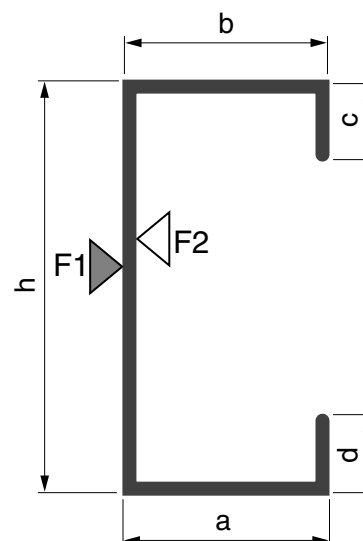
 vonkajší rozmer

# OBJEDNÁVKOVÝ FORMULÁR PRE HRANENÉ PROFILY

<b>KUPUJÚCI:</b>		strana /
Zákazník		
Kontaktná osoba		
Telefón • Fax • E-mail		
Akcia		
Číslo objednávky		
Dátum objednania		
Dátum požadovaného dodania		
Spôsob dopravy		
Zákazku spracováva		

<b>KUPUJÚCI POVERUJE K PREVZATIU TOVARU:</b>	
Meno:	
Telefón:	
Adresa vykládky:	
Meno a podpis:	

označenie profilu

názov profilu

<b>CB 106</b>	<b>C-profil lomený</b>
---------------	------------------------

a [mm]	b [mm]	c [mm]	h [mm]	rozvinutá šírka [mm]	uhol $\alpha$	odtieň RAL F1	odtieň RAL F2	počet ohybov			hrúbka plechu [mm]

číslo pozície	ks	dĺžka [mm]
celkom [bm]		

 vnútorný rozmer

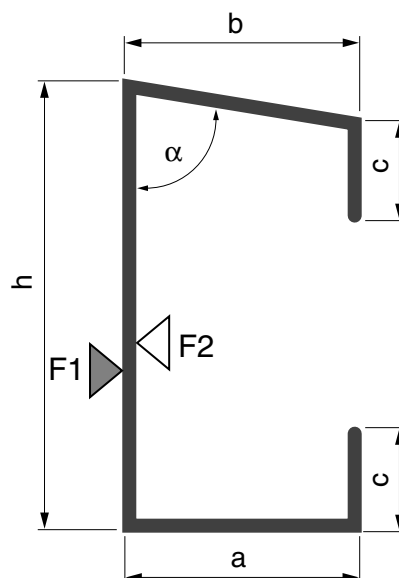
 vonkajší rozmer

# OBJEDNÁVKOVÝ FORMULÁR PRE HRANENÉ PROFILY

KUPUJÚCI:		strana /
Zákazník		/
Kontaktná osoba		
Telefón • Fax • E-mail		
Akcia		
Číslo objednávky		
Dátum objednania		
Dátum požadovaného dodania		
Spôsob dopravy		
Zákazku spracováva		

KUPUJÚCI POVERUJE K PREVZATIU TOVARU:	
Meno:	
Telefón:	
Adresa vykládky:	
Meno a podpis:	

označenie profilu

názov profilu

<b>CB 107</b>	<b>J-profil</b>
---------------	-----------------

a [mm]	b [mm]	c [mm]	rozvinutá šírka [mm]	odtieň RAL F1	odtieň RAL F2	počet ohybov					hrúbka plechu [mm]

číslo pozície	ks	dĺžka [mm]
celkom [bm]		

 vnútorný rozmer

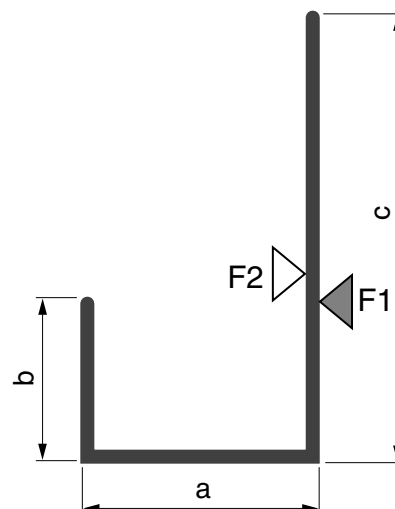
 vonkajší rozmer

# OBJEDNÁVKOVÝ FORMULÁR PRE HRANENÉ PROFILY

<b>KUPUJÚCI:</b>		strana /
Zákazník		
Kontaktná osoba		
Telefón • Fax • E-mail		
Akcia		
Číslo objednávky		
Dátum objednania		
Dátum požadovaného dodania		
Spôsob dopravy		
Zákazku spracováva		

<b>KUPUJÚCI POVERUJE K PREVZATIU TOVARU:</b>	
Meno:	
Telefón:	
Adresa vykládky:	
Meno a podpis:	

označenie profilu

názov profilu

<b>CB 108</b>	<b>OMEGA-profil</b>
---------------	---------------------

a [mm]	b [mm]	h [mm]	rozvinutá šírka [mm]	uhol $\alpha$	odtieň RAL F1	odtieň RAL F2	počet ohybov				hrúbka plechu [mm]

číslo pozície	ks	dĺžka [mm]
celkom [bm]		

 vnútorný rozmer

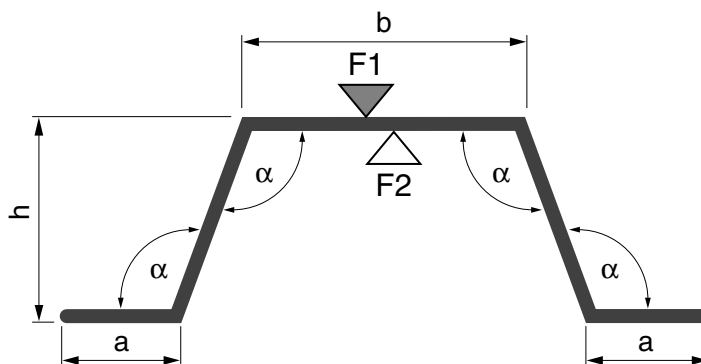
 vonkajší rozmer

# OBJEDNÁVKOVÝ FORMULÁR PRE HRANENÉ PROFILY

<b>KUPUJÚCI:</b>		strana /
Zákazník		
Kontaktná osoba		
Telefón • Fax • E-mail		
Akcia		
Číslo objednávky		
Dátum objednania		
Dátum požadovaného dodania		
Spôsob dopravy		
Zákazku spracováva		

<b>KUPUJÚCI POVERUJE K PREVZATIU TOVARU:</b>	
Meno:	
Telefón:	
Adresa vykládky:	
Meno a podpis:	

označenie profilu

názov profilu

<b>CB 109</b>	<b>výstuha do vlny trapézového plechu - typ A</b>
---------------	---

a [mm]	b [mm]	h [mm]	rozvinutá šírka [mm]	odtieň RAL F1	odtieň RAL F2	počet ohybov					hrúbka plechu [mm]

číslo pozície	ks	dĺžka [mm]
celkom [bm]		

 vnútorný rozmer

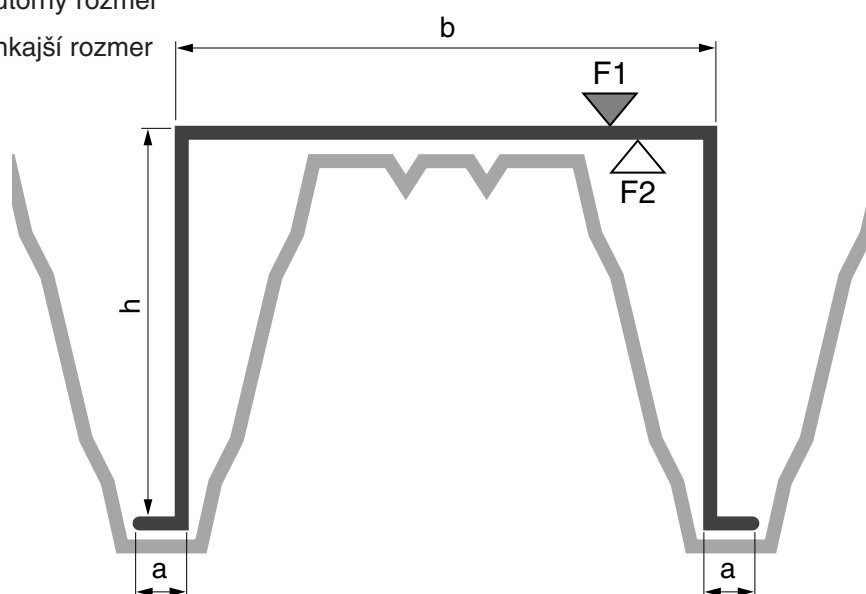
 vonkajší rozmer

# OBJEDNÁVKOVÝ FORMULÁR PRE HRANENÉ PROFILY

<b>KUPUJÚCI:</b>		strana /
Zákazník		
Kontaktná osoba		
Telefón • Fax • E-mail		
Akcia		
Číslo objednávky		
Dátum objednania		
Dátum požadovaného dodania		
Spôsob dopravy		
Zákazku spracováva		

<b>KUPUJÚCI POVERUJE K PREVZATIU TOVARU:</b>	
Meno:	
Telefón:	
Adresa vykládky:	
Meno a podpis:	

označenie profilu

názov profilu

<b>CB 110</b>	<b>výstuha do vlny trapézového plechu - typ B</b>
---------------	---

a [mm]	b [mm]	c [mm]	h [mm]	rozvinutá šírka [mm]	odtieň RAL F1	odtieň RAL F2	počet ohybov				hrúbka plechu [mm]

číslo pozície	ks	dĺžka [mm]
celkom [bm]		

 vnútorný rozmer

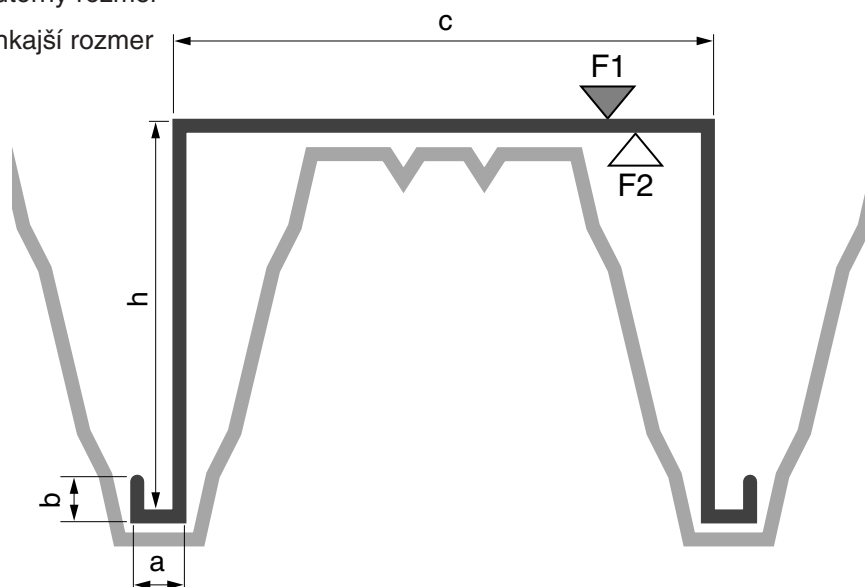
 vonkajší rozmer

# OBJEDNÁVKOVÝ FORMULÁR PRE HRANENÉ PROFILY

<b>KUPUJÚCI:</b>		strana /
Zákazník		
Kontaktná osoba		
Telefón • Fax • E-mail		
Akcia		
Číslo objednávky		
Dátum objednania		
Dátum požadovaného dodania		
Spôsob dopravy		
Zákazku spracováva		

<b>KUPUJÚCI POVERUJE K PREVZATIU TOVARU:</b>	
Meno:	
Telefón:	
Adresa vykládky:	
Meno a podpis:	

označenie profilu

názov profilu

<b>CB 111</b>	<b>výstuha do vlny trapézového plechu - typ C</b>
---------------	---

a [mm]	b [mm]	c [mm]	h [mm]	rozvinutá šírka [mm]	odtieň RAL F1	odtieň RAL F2	počet ohybov				hrúbka plechu [mm]

číslo pozície	ks	dĺžka [mm]
celkom [bm]		

 vnútorný rozmer

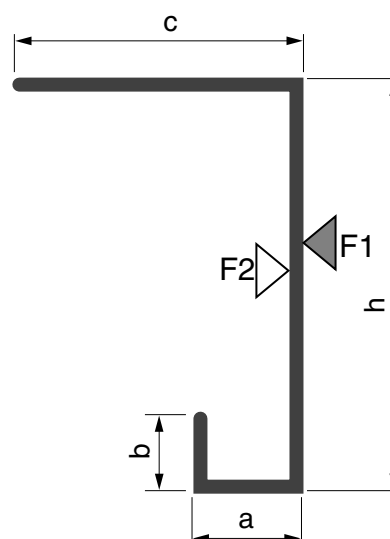
 vonkajší rozmer

# OBJEDNÁVKOVÝ FORMULÁR PRE HRANENÉ PROFILY

<b>KUPUJÚCI:</b>		strana /
Zákazník		
Kontaktná osoba		
Telefón • Fax • E-mail		
Akcia		
Číslo objednávky		
Dátum objednania		
Dátum požadovaného dodania		
Spôsob dopravy		
Zákazku spracováva		

<b>KUPUJÚCI POVERUJE K PREVZATIU TOVARU:</b>	
Meno:	
Telefón:	
Adresa vykládky:	
Meno a podpis:	

označenie profilu

názov profilu

<b>CB 112</b>	<b>výstuha do vlny trapézového plechu - typ D</b>
---------------	---

a [mm]	b [mm]	c [mm]	h [mm]	rozvinutá šírka [mm]	odtieň RAL F1	odtieň RAL F2	počet ohybov				hrúbka plechu [mm]

číslo pozície	ks	dĺžka [mm]
celkom [bm]		

 vnútorný rozmer

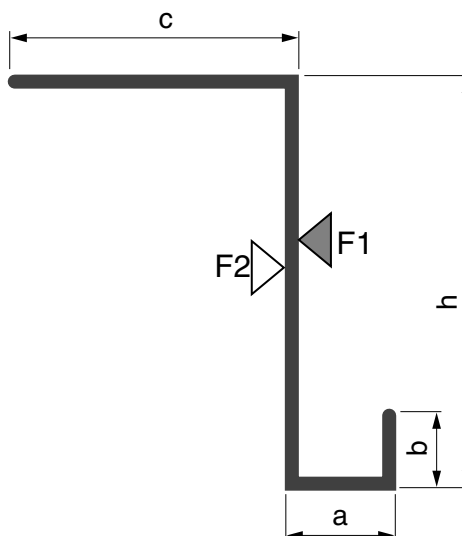
 vonkajší rozmer

# OBJEDNÁVKOVÝ FORMULÁR PRE HRANENÉ PROFILY

<b>KUPUJÚCI:</b>		strana /
Zákazník		
Kontaktná osoba		
Telefón • Fax • E-mail		
Akcia		
Číslo objednávky		
Dátum objednania		
Dátum požadovaného dodania		
Spôsob dopravy		
Zákazku spracováva		

<b>KUPUJÚCI POVERUJE K PREVZATIU TOVARU:</b>	
Meno:	
Telefón:	
Adresa vykládky:	
Meno a podpis:	

označenie profilu

názov profilu

<b>CB 113</b>	<b>vystužovací profil kazety</b>
---------------	----------------------------------

a [mm]	h [mm]	rozvinutá šírka [mm]	uhol $\alpha$	odtieň RAL F1	odtieň RAL F2	počet ohybov					hrúbka plechu [mm]

číslo pozície	ks	dĺžka [mm]
celkom [bm]		

- vnútorný rozmer  
 vonkajší rozmer

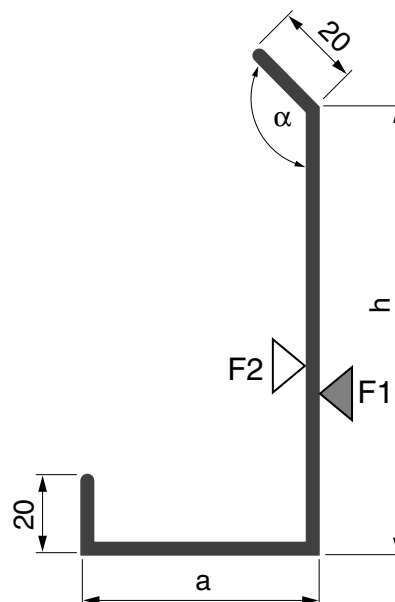



## OBJEDNÁVKOVÝ FORMULÁR PRE HRANENÉ PROFILY

Zákazník		strana /
Akcia		

označenie profilu

názov profilu

<b>CB</b>	
-----------	--

odtieň RAL F1	odtieň RAL F2	počet ohybov	rozvinutá šírka [mm]	hrúbka plechu [mm]							

číslo pozície	ks	dĺžka [mm]
celkom [bm]		

vnútorný rozmer

vonkajší rozmer

označenie profilu

názov profilu

<b>CB</b>	
-----------	--

odtieň RAL F1	odtieň RAL F2	počet ohybov	rozvinutá šírka [mm]	hrúbka plechu [mm]							

číslo pozície	ks	dĺžka [mm]
celkom [bm]		

vnútorný rozmer

vonkajší rozmer

**CB PROFIL Slovensko s.r.o.**

Košariská 192/42 • 900 42 Dunajská Lužná

telefón: +421 2 4524 3737 • fax: +421 2 4524 3753

e-mail: info@cbprofil.sk • www.cbprofil.sk

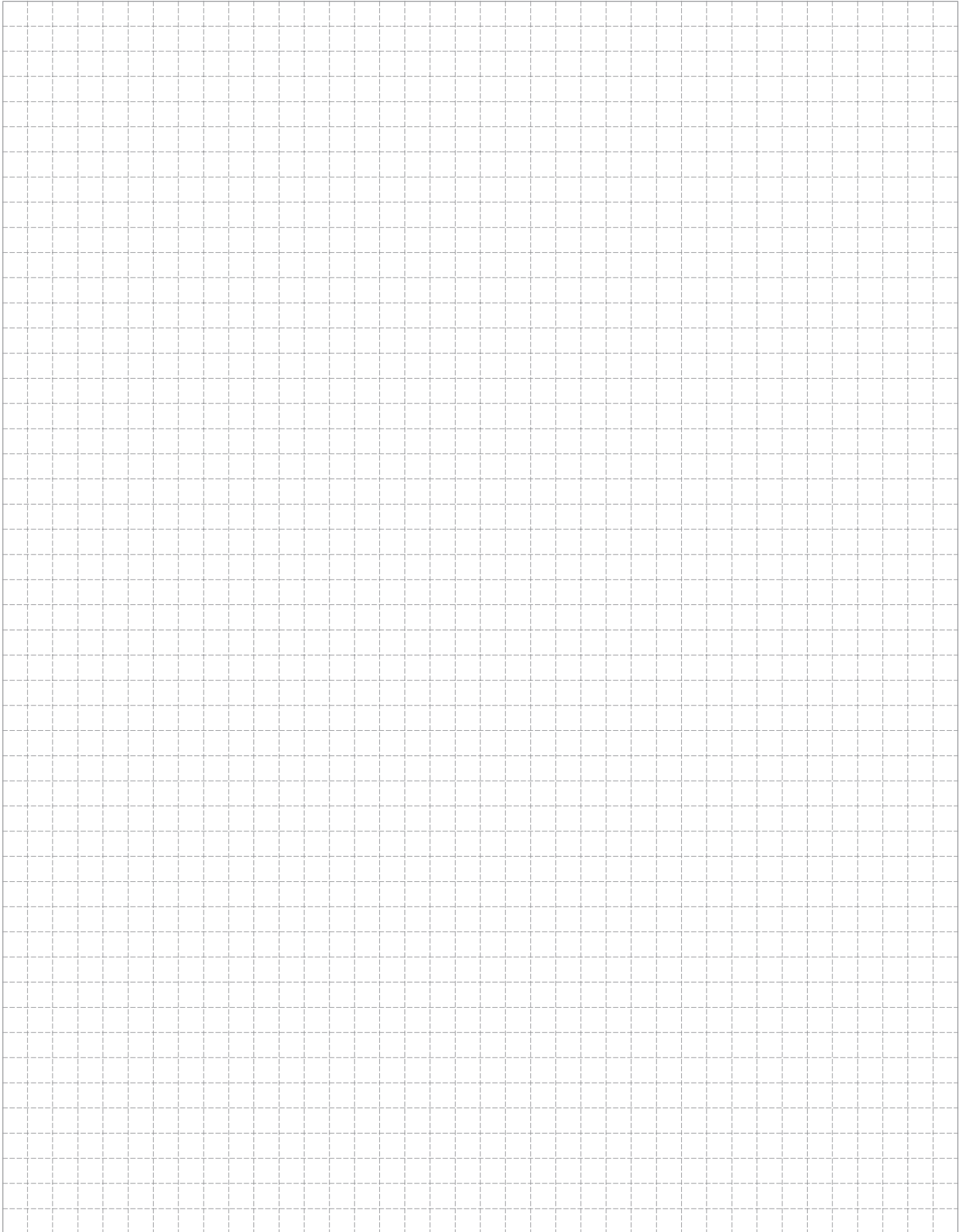

# CB PROFIL Slovensko s.r.o.

Košariská 192/42 • 900 42 Dunajská Lužná

telefón: +421 2 4524 3737 • fax: +421 2 4524 3753

e-mail: info@cbprofil.sk • www.cbprofil.sk

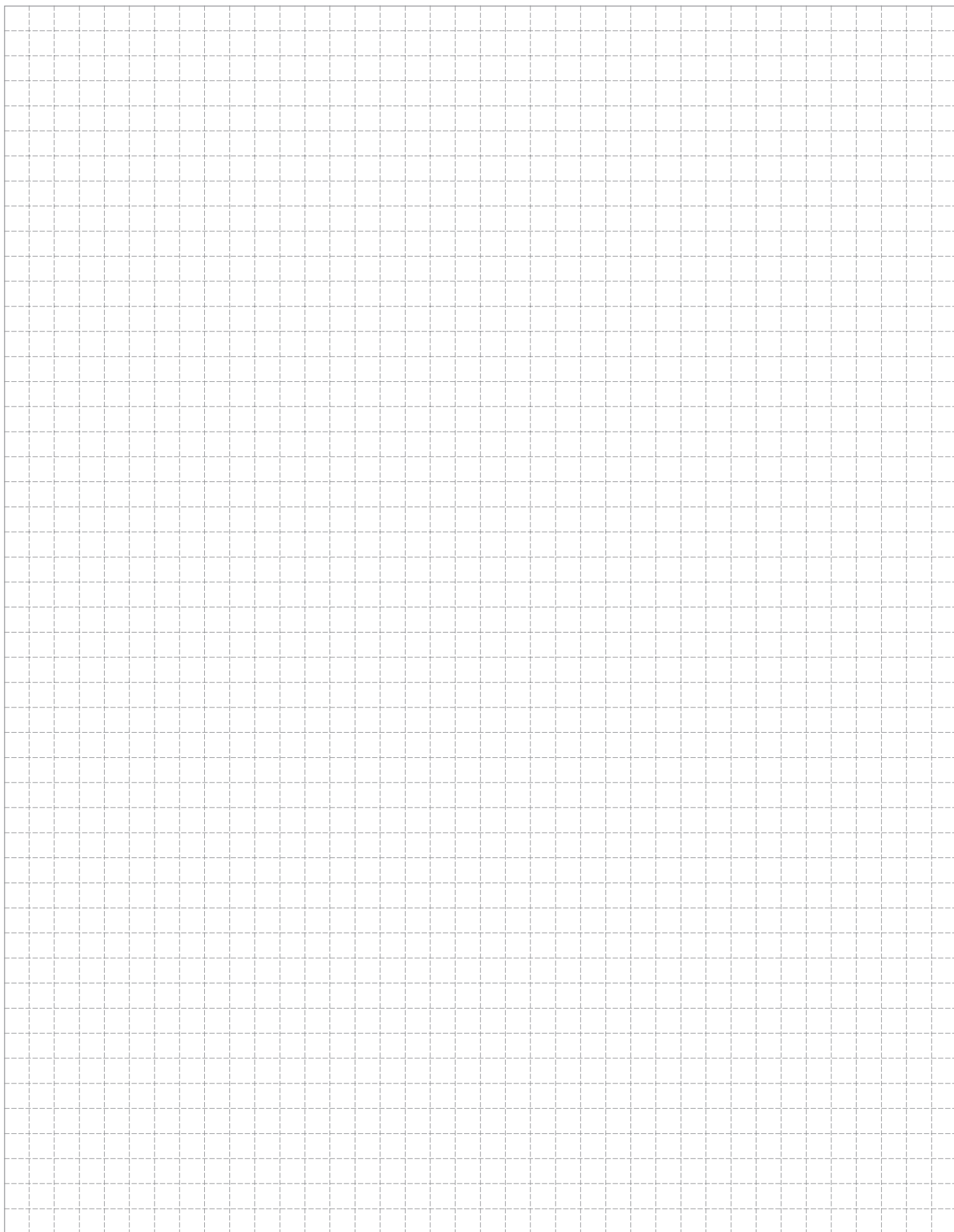

**CB PROFIL Slovensko s.r.o.**

Košariská 192/42 • 900 42 Dunajská Lužná

telefón: +421 2 4524 3737 • fax: +421 2 4524 3753

e-mail: info@cbprofil.sk • www.cbprofil.sk

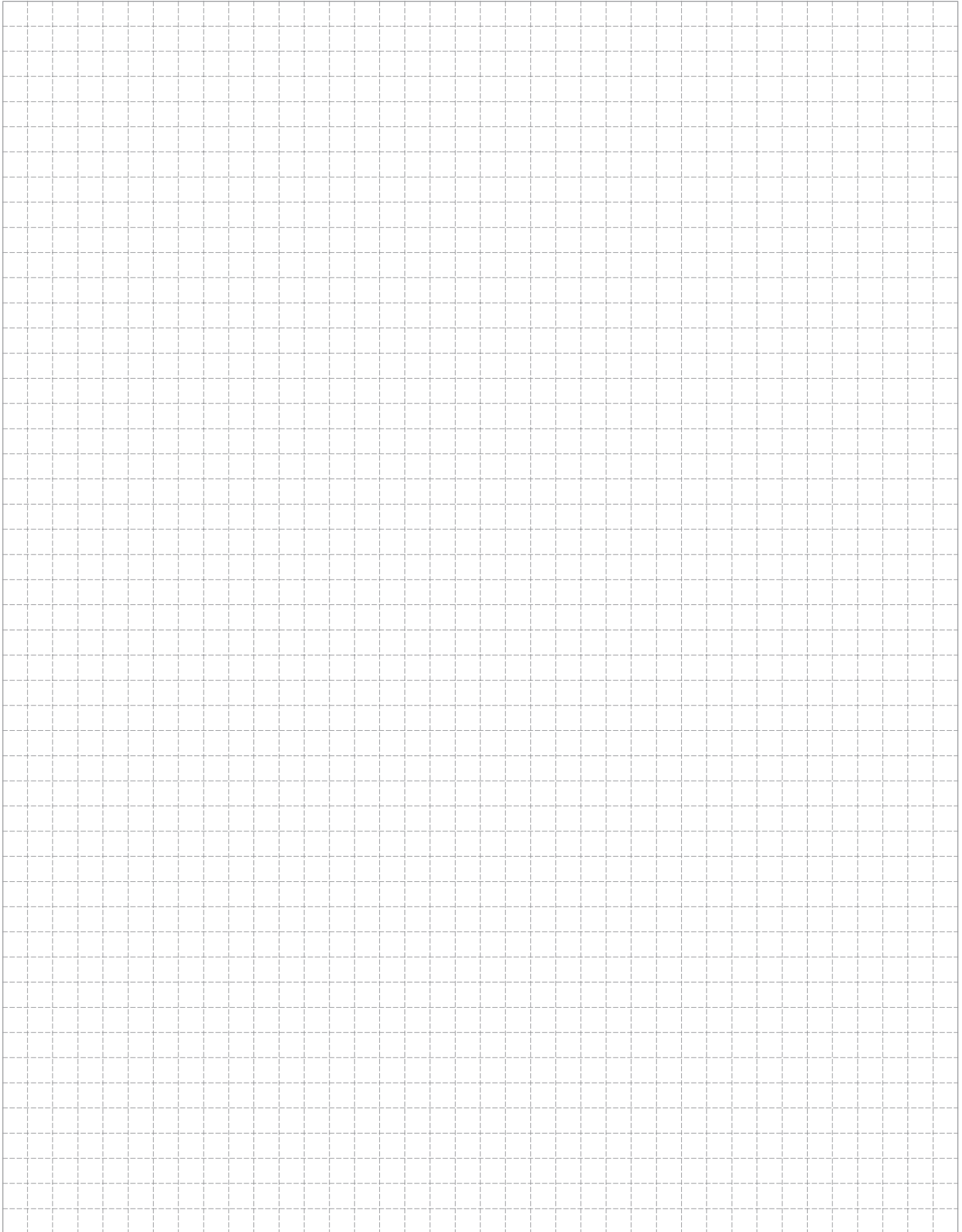

**CB PROFIL Slovensko s.r.o.**

Košariská 192/42 • 900 42 Dunajská Lužná

telefón: +421 2 4524 3737 • fax: +421 2 4524 3753

e-mail: info@cbprofil.sk • www.cbprofil.sk





**CB PROFIL Slovensko s. r. o.**

Košariská 192/42  
900 42 Dunajská Lužná  
telefón: +421 2 4524 3737  
fax: +421 2 4524 3753  
e-mail: [info@cbprofil.sk](mailto:info@cbprofil.sk) • [www.cbprofil.sk](http://www.cbprofil.sk)